

NCH74B01FB

NL Gebruiksaanwijzing | **Kookplaat**

2

PT Manual de instruções | **Placa**

30



VOOR PERFECTE RESULTATEN

Bedankt dat je voor dit AEG-product hebt gekozen. We hebben het gecreëerd om jarenlang onberispelijke prestaties te leveren, met innovatieve technologieën die het leven eenvoudiger maken – functies die je wellicht niet op gewone apparaten aantreft. Neem een paar minuten de tijd om het beste uit het apparaat te halen.

Ga naar onze website voor:



Advies over gebruik, brochures, het oplossen van problemen, service- en reparatie-informatie:

www.aeg.com/support



Registreer je product voor een betere service:

www.registeraeg.com



Koop accessoires, verbruiksartikelen en originele reserveonderdelen voor je apparaat:

www.aeg.com/shop

KLANTENSERVICE EN SERVICE

Gebruik altijd originele onderdelen.

Als u contact opneemt met onze erkende servicedienst, zorg er dan voor dat u de volgende gegevens tot uw beschikking hebt: Model, PNC, serienummer.

De informatie vindt u op het typeplaatje.

 Waarschuwingen en veiligheidsinformatie

 Algemene informatie en tips

 Milieu-informatie

Wijzigingen voorbehouden.

INHOUDSOPGAVE

1. VEILIGHEIDSINFORMATIE.....	2
2. VEILIGHEIDSVOORSCHRIFTEN.....	6
3. INSTALLATIE.....	8
4. BESCHRIJVING VAN HET PRODUCT.....	11
5. VOORAFGAAND AAN HET EERSTE GEBRUIK.....	13
6. DAGELIJKS GEBRUIK.....	13
7. EXTRA FUNCTIES.....	17
8. AANWIJZINGEN EN TIPS.....	19
9. ONDERHOUD EN REINIGING.....	21
10. PROBLEEMOPLOSSING.....	24
11. TECHNISCHE GEGEVENS.....	27
12. ENERGIEZUINIGHEID.....	27
13. MILIEUBESCHERMING.....	29

1. VEILIGHEIDSINFORMATIE

Lees zorgvuldig de meegeleverde instructies voor installatie en gebruik van het apparaat. De fabrikant is niet

verantwoordelijk voor verwondingen of schade die voortvloeit uit de onjuiste installatie of het onjuiste gebruik. Bewaar de instructies altijd op een veilige, toegankelijke plek voor toekomstig gebruik.

1.1 Veiligheid van kinderen en kwetsbare personen

- Dit apparaat kan worden gebruikt door kinderen van 8 jaar en ouder en door mensen met een beperkt lichamelijk, zintuiglijk of verstandelijk vermogen of een gebrek aan ervaring en kennis, indien zij onder toezicht staan of instructies hebben gekregen over het veilig gebruiken van het apparaat en indien zij de gevaren begrijpen. Kinderen jonger dan 8 jaar en personen met zware en complexe beperkingen dienen altijd uit de buurt van het apparaat te worden gehouden, tenzij ze voortdurend onder toezicht staan.
- Houd toezicht op kinderen, om te voorkomen dat zij gaan spelen met het apparaat.
- Houd alle verpakking uit de buurt van kinderen en gooi het op passende wijze weg.
- **WAARSCHUWING:** Het apparaat en de toegankelijke onderdelen ervan worden heet tijdens het gebruik. Houd kinderen en huisdieren uit de buurt van het apparaat tijdens het gebruik en bij het afkoelen.
- Als het apparaat is voorzien van een kinderslot, dient dit te worden geactiveerd.
- Kinderen mogen zonder toezicht geen reinigings- en onderhoudswerkzaamheden aan het apparaat uitvoeren.

1.2 Algemene veiligheid

- Dit apparaat is uitsluitend bestemd om mee te koken.
- Dit apparaat is bedoeld voor binnenshuis huishoudelijk gebruik.
- Dit apparaat kan worden gebruikt in kantoren, hotelkamers, bed & breakfast-kamers, boerderijgasthuizen en andere soortgelijke accommodaties waar dergelijk gebruik de

(gemiddelde) huishoudelijke gebruiksniveaus niet overschrijdt.

- **WAARSCHUWING:** Het apparaat en de toegankelijke onderdelen ervan worden heet tijdens het gebruik. U dient te voorkomen de verwarmingselementen aan te raken.
- **WAARSCHUWING:** Onbewaakt koken op een kookplaat met vet of olie kan gevaarlijk zijn en tot brand leiden.
- Rook is een indicatie van oververhitting. Gebruik nooit water om het kookvuur te blussen. Schakel het apparaat uit en bedek de vlammen met bijv. een branddeken of deksel.
- **WAARSCHUWING:** Het apparaat mag niet van stroom worden voorzien door een extern schakelapparaat, zoals een tijd klok, of aangesloten worden op een circuit dat door het elektriciteitsbedrijf regelmatig aan en uit wordt geschakeld.
- **OPGELET:** Tijdens het kookproces moet u in de buurt blijven Een kort kookproces moet voortdurend bewaakt worden.
- **WAARSCHUWING:** Brandgevaar: Bewaar geen voorwerpen op de kookoppervlakken.
- Metalen voorwerpen, zoals messen, vorken, lepels en deksels mogen niet op het oppervlak van de kookplaat worden geplaatst, aangezien ze heet kunnen worden.
- Gebruik het apparaat niet voordat u het in de ingebouwde constructie installeert.
- Gebruik geen stoomreiniger om het apparaat schoon te maken.
- Schakel het kookplaat element na elk gebruik uit met de bedieningstoetsen. Vertrouw niet op de pandetector.
- Als de glaskeramische / glazen oppervlakte gebarsten is, schakel het apparaat dan uit en trek de stekker uit het stopcontact. In het geval het apparaat rechtstreeks op de stroom is aangesloten met een aansluitdoos, verwijdert u de zekering om het apparaat van de stroom te halen. Neem altijd contact op met de erkende servicedienst.

- Zorg voor een goede luchtventilatie in de ruimte waar het apparaat geïnstalleerd is, om het terugstromen van gassen van apparaten in de ruimte die op gas of andere brandstoffen werken, zoals open haarden, te voorkomen.
- Zorg ervoor dat de ventilatieopeningen niet worden geblokkeerd en dat de door het apparaat opgevangen lucht niet wordt overgebracht naar een kanaal dat wordt gebruikt om rook en stoom uit andere apparaten (centrale verwarmingssystemen, thermosifons, waterverwarmingstoestellen, enz.) af te zuigen.
- Wanneer het apparaat met andere apparaten werkt, mag het maximale vacuüm dat in de ruimte wordt gegenereerd niet groter zijn dan 0,04 mbar.
- Reinig het afzuigkapfilter regelmatig en verwijder vetafzettingen uit het apparaat om brandgevaar te voorkomen.
- Indien het netsnoer beschadigd is, moet het worden vervangen door de fabrikant, een erkende service of vergelijkbaar gekwalificeerde personen om gevaar te voorkomen.
- Als het apparaat rechtstreeks op de voeding is aangesloten, moet de elektrische installatie zijn uitgerust met een isoleerinrichting waarmee het apparaat van alle polen van het stopcontact kan worden losgekoppeld. Volledige ont koppeling moet voldoen aan de voorwaarden van de overspanningscategorie III. De middelen voor ont koppeling moeten worden opgenomen in de vaste bedrading in overeenstemming met de bedradingsregels.
- **WAARSCHUWING:** Gebruik alleen kookplaatbeschermers die door de fabrikant van het kookapparaat zijn ontworpen of door de fabrikant van het apparaat in de gebruiksinstructies als geschikt zijn aangegeven of kookplaatbeschermers die in het apparaat zijn geïntegreerd. Het gebruik van ongeschikte kookplaatbeschermers kan ongelukken veroorzaken.

2. VEILIGHEIDSVOORSCHRIFTEN

2.1 Installeren

WAARSCHUWING!

Alleen een erkende installatietechnicus mag dit apparaat installeren.

WAARSCHUWING!

Gevaar voor letsel of schade aan het apparaat.

- Verwijder alle verpakkingsmaterialen.
- Installeer en gebruik geen beschadigd apparaat.
- Volg de installatie-instructies die zijn meegeleverd met het apparaat.
- Houd de minimumafstand naar andere apparaten en units in acht.
- Pas altijd op bij verplaatsing van het apparaat, want het is zwaar. Gebruik altijd veiligheidshandschoenen en gesloten schoeisel.
- Dicht de oppervlakken af met kit om te voorkomen dat ze gaan opzetten door vocht.
- Bescherm de bodem van het apparaat tegen stoom en vocht.
- Installeer het apparaat niet naast een deur of onder een raam. Dit voorkomt dat heet kookgerei van het apparaat valt als de deur of het raam wordt geopend.
- Installeer de uitlaatlucht niet in een wandopening, tenzij de opening voor dat doel is ontworpen.
- Voor installatie zonder kanaal moet de ventilatoruitlaat direct tegen de muur worden geplaatst of door een extra kastwand worden gescheiden om toegang tot de ventilatorbladen te voorkomen.
- Elk apparaat heeft koelventilatoren op de bodem.
- Als het apparaat gemonteerd wordt boven een lade:
 - Leg geen kleine dingen of papier dewelke kunnen binnengezogen worden, omdat ze de koelventilatoren kunnen beschadigen of het koelsysteem kunnen belemmeren.
 - Houd een minimumafstand van 2 cm tussen de bodem van het apparaat en

de voorwerpen die u in de lade opbergt.

- Verwijder de afscheidingspanelen die in de kast onder het apparaat zijn geïnstalleerd.

2.2 Elektrische aansluiting

WAARSCHUWING!

Gevaar voor brand en elektrische schokken.

- Alle elektrische aansluitingen moeten worden uitgevoerd door een gekwalificeerde elektricien in overeenstemming met het aansluitschema of het installatieboekje.
- Bij een afvoer en waar de accessoires aanwezig of verplicht zijn (wandklep, raamschakelaar en/of raamopener) moeten elektrische aansluitingen worden geïnstalleerd door een gekwalificeerde elektricien, in overeenstemming met het aansluitschema of het installatieboekje.
- , moet het apparaat geaard worden.
- Verzeker jezelf ervan dat de stekker uit het stopcontact is getrokken, voordat je welke werkzaamheden dan ook uitvoert.
- Zorg ervoor dat de parameters op het vermogensplaatje overeenkomen met elektrische vermogen van de netstroom.
- Controleer of het apparaat correct geïnstalleerd is. Losse en onjuiste stroomkabels of stekkers (indien van toepassing) kunnen ertoe leiden dat de contactklem te heet wordt.
- Gebruik het juiste netsnoer.
- Zorg dat de stroomkabel niet verstrikt raakt.
- Controleer of er een aardlekschakelaar is geïnstalleerd.
- Gebruik de trekontlastingsklem op de kabel.
- Zorg ervoor dat de stroomkabel of stekker (indien van toepassing) het hete apparaat of heet kookgerei niet aanraakt als je het apparaat op een nabijgelegen contactdoos aansluit.
- Gebruik geen adapters met meerdere stekkers en verlengkabels.

- Zorg ervoor dat je de stekker (indien van toepassing) of het netsnoer niet beschadigt. Neem contact op met ons erkende servicecentrum of een elektricien om een beschadigde stroomkabel te vervangen.
- De schokbescherming van delen onder stroom en geïsoleerde delen moet op zo'n manier worden bevestigd dat het niet zonder gereedschap kan worden verplaatst.
- Steek de stekker pas in het stopcontact als de installatie is voltooid. Zorg ervoor dat het netsnoer na installatie bereikbaar is.
- Als het stopcontact los zit, mag u de stekker niet in het stopcontact steken.
- Trek niet aan het netsnoer om het apparaat los te koppelen. Trek altijd aan de stekker.
- Gebruik enkel correcte isolatievoorzieningen: stroomonderbrekers, zekeringen (schroefzekeringen moeten uit de houder worden verwijderd), aardlekschakelaars en contactgevers.
- De elektrische installatie moet een isolatieapparaat bevatten waardoor het apparaat volledig van het lichtnet afgesloten kan worden. Het isolatieapparaat moet een contactopening hebben met een minimale breedte van 3 mm.

2.3 Gebruik

WAARSCHUWING!

Gevaar voor letsel, brandwonden of elektrische schokken.

- De specificatie van dit apparaat niet wijzigen.
- Verwijder voor het eerste gebruik alle verpakkingsmaterialen, etiketten en beschermfolie (indien van toepassing).
- Zorg ervoor dat de ventilatieopeningen niet geblokkeerd worden. De ventilatie moet periodiek worden gecontroleerd door een gekwalificeerd persoon.
- Laat het apparaat tijdens de werking niet onbeheerd achter.
- Zet de kookzone op "uit" na ieder gebruik.

- Plaats geen bestek of deksels van steelpannen op de kookzones. Ze kunnen heet worden.
- Gebruik het apparaat niet met natte handen of als het contact maakt met water.
- Gebruik het apparaat niet als werkblad of als opslagoppervlak.
- Als het oppervlak van het apparaat gebarsten is, koppel het apparaat dan onmiddellijk los van de stroomtoevoer. Dit dient om een elektrische schok te voorkomen.
- Gebruikers met een pacemaker moeten een afstand van minimaal 30 cm aanhouden tot de inductiekookzones als het apparaat in werking is.
- Als u voedsel in hete olie plaatst, kan het spatten.
- Gebruik nooit open vuur wanneer de geïntegreerde afzuigkap in werking is.
- Gebruik geen aluminiumfolie of andere materialen tussen het kookoppervlak en het kookgerei, tenzij anders aangegeven door de fabrikant van dit apparaat.
- Gebruik alleen accessoires die door de fabrikant voor dit apparaat worden aanbevolen.

WAARSCHUWING!

Risico op brand en explosie.

- Wanneer ze verwarmd worden, kunnen vetten en oliën ontvlambare dampen afgeven. Houd open vuur of verwarmde voorwerpen uit de buurt van vetten en oliën wanneer u ermee kookt.
- De dampen die boven erg hete olie ontstaan kunnen spontaan ontbranden.
- Gebruikte olie, die voedselresten kan bevatten, kan ontbranden bij een lagere temperatuur dan olie die voor de eerste keer wordt gebruikt.
- Plaats geen ontvlambare producten of artikelen die vochtig zijn met ontvlambare producten in, bij of op het apparaat.

WAARSCHUWING!

Risico op schade aan het apparaat.

- Laat geen heet kookgerei op het bedieningspaneel staan.
- Leg geen hete deksel op het glazen oppervlak van de kookplaat.

- Laat kookgerei niet droogkoken.
- Zorg ervoor dat je geen voorwerpen of kookgerei op het apparaat laat vallen. Het oppervlak kan beschadigd raken.
- Schakel de kookzones niet terwijl er leeg kookgerei of geen kookgerei op geplaatst is.
- Verwijder het rooster of het afzuigkapfilter nooit wanneer de geïntegreerde afzuigkap of het apparaat in werking is.
- Gebruik de geïntegreerde kap nooit zonder het filter van de afzuigkap.
- Dek de inlaat van de geïntegreerde afzuigkap niet af met kookgerei.
- Open het deksel van de bodem niet wanneer de geïntegreerde afzuigkap of het apparaat in werking is.
- Plaats geen kleine of lichte voorwerpen in de buurt van de geïntegreerde afzuigkap, om het risico van beknelling te vermijden.
- Kookgerei gemaakt van gietijzer of met een beschadigde bodem kan krassen op het glas/glaskeramik veroorzaken. Til deze voorwerpen altijd op als je ze op de kookplaat moet verplaatsen.

2.4 Onderhoud en reiniging

- Reinig het apparaat regelmatig om te voorkomen dat het materiaal van het oppervlak achteruitgaat.
- Schakel het apparaat uit en laat het afkoelen voordat u het schoonmaakt.
- Gebruik geen waterstralen en stoom om het apparaat te reinigen.
- Reinig het apparaat met een vochtige zachte doek. Gebruik alleen neutrale

schoonmaakmiddelen. Gebruik geen schurende producten, schuursponsjes, oplosmiddelen of metalen voorwerpen, tenzij anders aangegeven.

2.5 Service

- Neem contact op met de erkende servicedienst voor reparatie van het apparaat. Gebruik alleen originele reserveonderdelen.
- Met betrekking tot de lamp(en) in dit product en reserve lampen die afzonderlijk worden verkocht: Deze lampen zijn bedoeld om bestand te zijn tegen extreme fysieke omstandigheden in huishoudelijke apparaten, zoals temperatuur, trillingen, vochtigheid, of zijn bedoeld om informatie te geven over de operationele status van het apparaat. Ze zijn niet bedoeld voor gebruik in andere toepassingen en zijn niet geschikt voor verlichting in huishoudelijke ruimten.

2.6 Verwijdering

WAARSCHUWING!

Gevaar voor letsel of verstikking.

- Neem contact op met uw plaatselijke overheid voor informatie over het afvoeren van het apparaat.
- Haal de stekker uit het stopcontact.
- Snijd het netsnoer vlak bij het apparaat af en gooi het weg.

3. INSTALLATIE

WAARSCHUWING!

Raadpleeg de hoofdstukken Veiligheid.

3.1 Voor montage

Voordat u de kookplaat installeert, dient u de onderstaande informatie van het typeplaatje te noteren. Het typeplaatje bevindt zich onderop de kookplaat.

Serienummer

3.2 Ingebouwde kookplaten

Inbouwkookplaten mogen alleen worden gebruikt nadat zij ingebouwd zijn in geschikte inbouwunits of werkbladen die aan de normen voldoen.

3.3 Montage

Raadpleeg het installatieboekje voor gedetailleerde informatie over het monteren van jouw kookplaat.

Volg het aansluitingsschema van de kookplaat en het aansluitingsschema van de raamschakelaar in het installatieboekje en/of de labels onder de kookplaat.



Alleen voor geselecteerde landen

In geval van uitlaatinstallatie kan een raamschakelaar nodig zijn (raadpleeg een bevoegde technicus). Je moet het apart kopen omdat het niet bij de afzuigkap wordt geleverd. De raamschakelaar moet door een bevoegde technicus worden geïnstalleerd. Raadpleeg het installatieboekje.

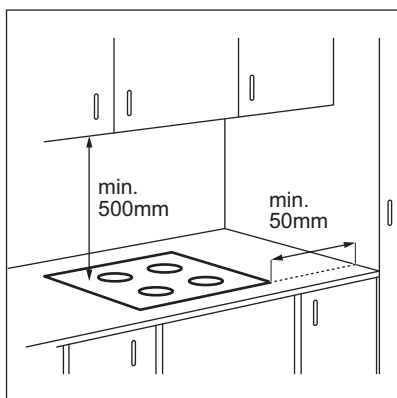

Als het apparaat boven een lade wordt geïnstalleerd, kan de ventilatie van de kookplaat de artikelen die zich in de lade bevinden tijdens het bereidingsproces opwarmen.

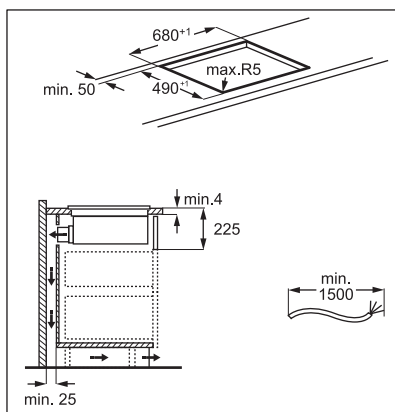
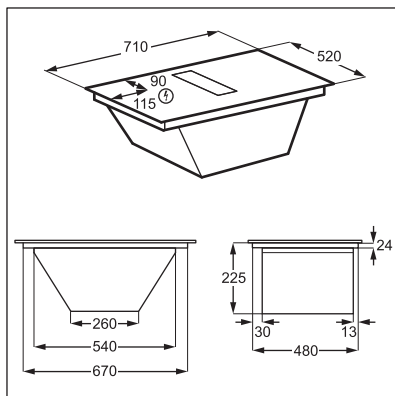

Zoek de videotutorial "Hoe installeer ik mijn AEG-afzuigkap van 70 cm" door de volledige naam die in de afbeelding hieronder staat in te typen.

www.youtube.com/electrolux
www.youtube.com/aeg

How to install your AEG
 Extractor Hob 70 cm



Montage filterbehuizing

Zorg er vóór het eerste gebruik voor dat je de koolstoffilters met lange levensduur in de behuizing plaatst met de hendels naar binnen gericht. Zie "Het filter van de afzuigkap reinigen". Zodra de filterbehuizing is gemonteerd, plaats je deze in de holte van de afzuigkap waarna je het rooster op de afzuigkap plaatst.

3.4 Aansluitsnoer

- De kookplaat wordt geleverd met een aansluitkabel.
- Gebruik een snoertype dat bestand is tegen een temperatuur van 125 °C of hoger om het beschadigde netsnoer te vervangen.
- De enkele draad moet een diameter hebben van minimaal 1,5 mm².
- Neem contact op met onze serviceafdeling. Het vervangen van de verbindingkabel mag alleen worden gedaan door een gekwalificeerde elektricien.

⚠ WAARSCHUWING!

Alle elektrische aansluitingen moeten door een gekwalificeerde elektricien worden aangelegd.

⚠ LET OP!

Aansluitingen via contactpluggen zijn verboden.

⚠ LET OP!

Boor of soldeer de draaduiteinden niet. Het is verboden.

⚠ LET OP!

Sluit de kabel niet aan zonder de huls voor het kabeluiteinde.

Eenfasige aansluiting

1. Verwijder de huls voor het kabeluiteinde van de zwarte, bruine en blauwe draden.
2. Verwijder een deel van de isolatie van de bruine, zwarte en blauwe kabeluiteinden.
3. Sluit de uiteinden van zwarte en bruine kabels aan.
4. Breng een nieuwe draadeindhuls aan op het uiteinde van de gedeelde draad (speciaal gereedschap vereist).
5. Sluit de uiteinden van twee blauwe kabels aan.
6. Breng een nieuwe draadeindhuls aan op het uiteinde van de gedeelde draad (speciaal gereedschap vereist).

Tweefasige aansluiting

1. Verwijder de kabeleindhuls van de blauwe draden.
2. Verwijder een deel van de isolatie van de blauwe kabeluiteinden.
3. Sluit de uiteinden van twee blauwe kabels aan.
4. Breng een nieuwe kabeleindhuls aan op het gemeenschappelijke kabeluiteinde (speciaal gereedschap vereist).

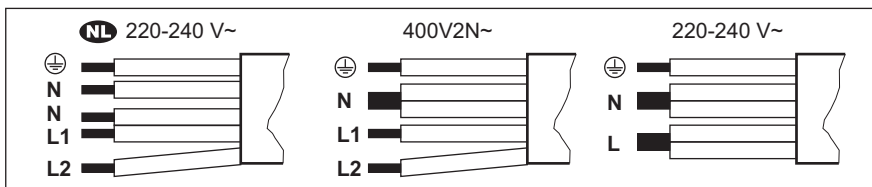

NL 220 - 240 V~	Tweefasige aansluiting: 400 V2N~	Eenfasige aansluiting: 220 - 240 V~
5x1,5 mm ²	5x1,5 mm ² of 4x2,5 mm ²	5x1,5 mm ² of 3x4 mm ²
Groen - geel	Groen - geel	Groen - geel
N Blauw en blauw	N Blauw en blauw	N Blauw en blauw
L1 Zwart	L1 Zwart	L Zwart en bruin

NL 220 - 240 V~

Tweefasige aansluiting: 400 V2N~

Eenfasige aansluiting: 220 - 240 V~

5x1,5 mm²

5x1,5 mm² of 4x2,5 mm²

5x1,5 mm² of 3x4 mm²

L2

Bruin

L2

Bruin

4. BESCHRIJVING VAN HET PRODUCT

4.1 Productoverzicht

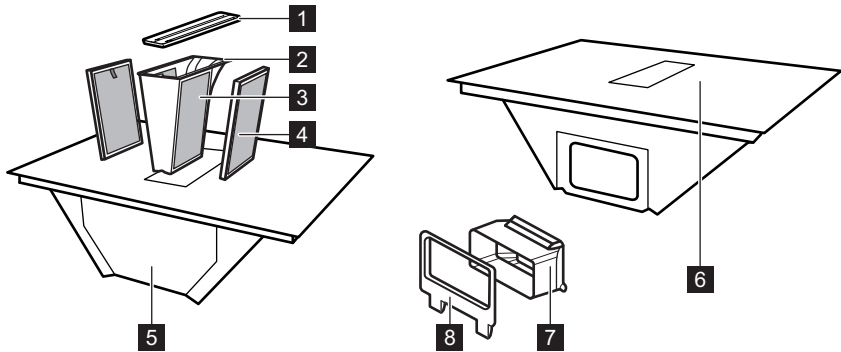

- 1** Raster
- 2** Vetfilter behuizing
- 3** Vetfilter (niet verwijderbaar)
- 4** Koolstoffilter met lange levensduur
- 5** Druppelbak (onder het afzuigkapsysteem)

- 6** Kookplaat
- 7** Adapter luchtkanaal
- 8** Luchtkanaalfitting voor de achterwand

4.2 Indeling van het kookoppervlak

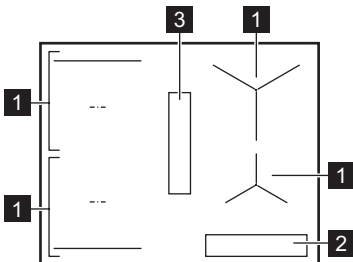

- 1** Inductie kookzone
- 2** Bedieningspaneel
- 3** Kap

4.3 Indeling bedieningspaneel

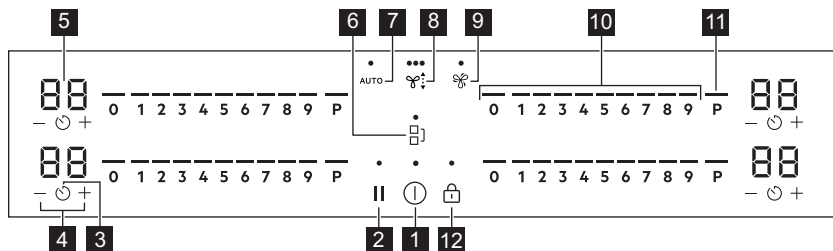

Gebruik de tiptoetsen om het apparaat te bedienen. De displays, indicatielampjes en geluiden tonen welke functies worden gebruikt.

Tip-toets	Functie	Omschrijving	
1	⏻	Aan / Uit	Het apparaat in- en uitschakelen.
2	⏸	Pauze	De functie in- en uitschakelen.
3	⌚	Timer	De functie instellen.
4	+ / -	-	De tijd verlengen of verkorten.
5	-	Timerdisplay	De tijd in minuten weergeven.
6	🔌	Bridge	De functie in- en uitschakelen.
7	AUTO	Automatische modus van de afzuigkap	De functie in- en uitschakelen.
8	🌀	Handmatige modus van de afzuigkap	Om de functie in/uit te schakelen en tussen 3 ventilatorsnelheden om te schakelen.
9	🌀	Boost	De functie in- en uitschakelen.
10	-	Bedieningsstrip	Het instellen van de kookstand.
11	P	PowerBoost	Het inschakelen van de functie.
12	🔒	Blokkering / Kinderbeveiligingsinrichting	Het bedieningspaneel vergrendelen/ontgrendelen.

4.4 Indicatielampjes op de display

Indicatielampje	Omschrijving
Ⓜ + cijfer	Er is een storing.
🌀	Het koolstoffilter met lange levensduur moet worden geregenereerd.

Indicatielampje**Omschrijving**

OptiHeat Control (3 stappen Restwarmte-indicator): doorgaan met koken/warm houden/restwarmte.

5. VOORAFGAAND AAN HET EERSTE GEBRUIK

WAARSCHUWING!

Raadpleeg de hoofdstukken Veiligheid.

5.1 Energiebeperking

Energiebeperking bepaalt hoeveel stroom de kookplaat in totaal gebruikt, binnen de grenzen van de zekeringscapaciteit van de huisinstallatie.

De kookplaat is standaard op het hoogst mogelijke vermogensniveau ingesteld.

Om het vermogensniveau te verlagen of verhogen:

1. Open het menu: houd 3 seconden ingedrukt. Houd vervolgens ingedrukt.
2. Druk op de timer aan de voorzijde tot verschijnt.
3. Druk op / op de timer aan de voorkant om het vermogensniveau in te stellen.

4. Druk op om af te sluiten.

Vermogensniveaus

Zie het hoofdstuk 'Technische gegevens'.

LET OP!

Zorg ervoor dat het gekozen vermogen aansluit op de zekeringskast in huis.

- P73 — 7350 W
- P15 — 1500 W
- P20 — 2000 W
- P25 — 2500 W
- P30 — 3000 W
- P35 — 3500 W
- P40 — 4000 W
- P45 — 4500 W
- P50 — 5000 W
- P60 — 6000 W

6. DAGELIJKS GEBRUIK

WAARSCHUWING!

Raadpleeg de hoofdstukken Veiligheid.

6.1 In- en uitschakelen

Houd ingedrukt om de kookplaat in of uit te schakelen.

6.2 Pandetectie

Deze functie geeft de aanwezigheid van kookgerei op de kookplaat aan en schakelt de kookzones uit als er tijdens een kooksessie geen kookgerei wordt gedetecteerd.

Als je kookgerei op een kookzone plaatst voordat je een kookstand selecteert, verschijnt het indicatielampje boven 0 op de regelbalk.

Als je kookgerei uit een geactiveerde kookzone verwijdert en deze tijdelijk opzij zet, gaan de indicatielampjes boven de bijbehorende regelbalk knipperen. Als je het kookgerei niet binnen 120 seconden terugplaatst op de geactiveerde kookzone, wordt de kookzone automatisch uitgeschakeld.

Plaats het kookgerei weer op de kookzones binnen de aangegeven time-out om het koken te hervatten.

6.3 De kookzones gebruiken

Plaats het kookgerei in het midden van de gekozen kookzone. Inductiekookzones passen zich tot op zekere hoogte automatisch aan de afmetingen van pannen aan.

U kunt met de functie Bridge groot kookgerei op twee kookzones tegelijkertijd koken. Het kookgerei dient het midden van beide zones te bedekken, maar niet voorbij de gebiedsmarkering komen. Als het kookgerei tussen beide middenzones wordt geplaatst, wordt de functie Bridge niet geactiveerd.

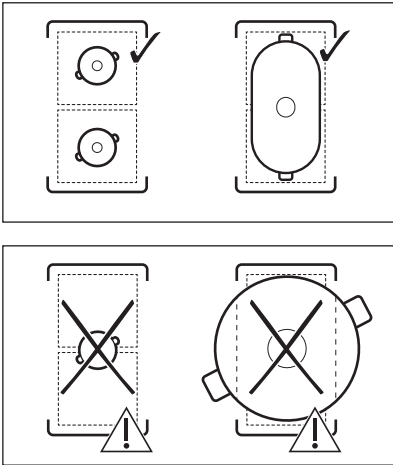

6.4 Warmte-instelling

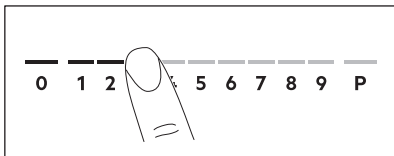

1. Druk op de gewenste warmte-instelling op de regelbalk.

De indicatielampjes boven de regelbalk verschijnen tot het geselecteerde warmteniveau.

2. Druk op 0 om een kookzone uit te schakelen.

6.5 PowerBoost

Deze functie maakt meer vermogen beschikbaar voor de inductiekookzones. De functie kan voor een beperkte tijdsduur voor uitsluitend de inductiekookzone worden geactiveerd. Daarna wordt de inductiekookzone automatisch teruggeschakeld naar de hoogste kookstand.



Zie het hoofdstuk 'Technische gegevens'.

Om de functie voor een kookzone in te schakelen: raak **P** aan.

De functie uitschakelen: wijzig de kookstand.

6.6 OptiHeat Control (3-staps restwarmte-indicator)

WAARSCHUWING!

Zolang het indicatielampje zichtbaar is, bestaat er een risico op brandwonden door restwarmte.

De inductiekookzones creëren de voor het kookproces benodigde warmte rechtstreeks in de bodem van het kookgerei. Het glaskeramik wordt verwarmd door de warmte van het kookgerei.

De indicatielampjes verschijnen als een kookzone heet is. De aanduidingen tonen het niveau van de restwarmte voor de kookzones die je momenteel gebruikt:

- doorgaan met koken,

- warm houden,

- restwarmte.

Het indicatielampje kan ook verschijnen:

- voor de aangrenzende kookzones, zelfs als je ze niet gebruikt,
- als er heet kookgerei op de koude kookzone wordt geplaatst,
- als de kookplaat is uitgeschakeld, maar de kookzone nog heet is.





Het indicatielampje verdwijnt als de kookzone is afgekoeld.

6.7 Timer opties



Timer met aftelfunctie

Gebruik deze functie om aan te geven hoelang een kookzone moet werken tijdens een enkele kooksessie.

Stel eerst de warmte-instelling voor de geselecteerde kookzone in en stel daarna de functie in.

1. Druk op . 00 verschijnt op het timerdisplay.
2. Druk op  of op  om de tijd in te stellen (00-99 minuten).
3. Druk op  om de timer te starten of wacht 3 seconden. De timer begint af te tellen.



Om de tijd te wijzigen: selecteer de kookzone met  en druk op  of .



Om de functie uit te schakelen: selecteer de kookzone met  en druk op . De resterende tijd telt terug tot 00.

De timer is klaar met aftellen, er klinkt een signaal en 00 knippert. Schakelt de kookzone uit. Druk op een willekeurig symbool om het signaal en te knippen te stoppen.

Kookwekker

U kunt deze functie gebruiken als kookwekker terwijl de kookplaat is ingeschakeld maar de kookzones niet werken. De kookstand toont 00.

1. Druk op .
2. Druk op  of  om de tijd in te stellen. De timer is klaar met aftellen, er klinkt een signaal en 00 knippert. Druk op een willekeurig symbool om het signaal en te knippen te stoppen.

Om de functie uit te schakelen: tik op  en druk op . De resterende tijd telt terug tot 00.

6.8 Stroommanagement

Als er meerdere zones actief zijn en het verbruikte vermogen de limiet van de

stroomtoevoer overschrijdt, verdeelt deze functie het beschikbare vermogen tussen alle kookzones. De kookplaat regelt de warmte-instellingen om de zekeringen van de installatie in het huis te beschermen.

- Als de kookplaat de limiet van het maximaal beschikbare vermogen bereikt (zie het typeplaatje) wordt het vermogen van de kookzones automatisch verlaagd.
- De warmte-instelling van de als eerste gekozen kookzone heeft altijd prioriteit. Het resterende vermogen zal tussen de overige kookzones worden verdeeld, in omgekeerde volgorde van selectie.
- Voor kookzones met verminderd vermogen knippert het bedieningspaneel tweemaal en toont het de maximaal mogelijke warmte-instellingen.
- Wacht totdat het display stopt met knippen of verlaag de opwarmstand van de geselecteerde kookzone als laatste. De kookzones blijven werken met de verlaagde warmte-instelling. Wijzig indien nodig handmatig de warmte-instellingen van de kookzones.
- De afzuigkap is altijd beschikbaar als elektrische belasting.

6.9 Afzuigkapfuncties

WAARSCHUWING!

Raadpleeg de hoofdstukken Veiligheid.

De afzuigkap in- en uitschakelen

De afzuigkap kan tijdens de kooksessie tegelijkertijd met de kookplaat werken maar ook terwijl de kookplaat is uitgeschakeld.

1. Druk op  om de afzuigkap in te schakelen.

Er klinkt een signaal en er verschijnen indicatoren boven het symbool.

2. Pas de instelling van de ventilatorsnelheid zo nodig aan door op het symbool te drukken. De indicatielampjes veranderen om de huidige ventilatorsnelheid weer te geven.
3. Om de afzuigkap uit te schakelen, drukt u

herhaaldelijk op  totdat de

indicatielampjes boven het symbool verdwijnen.

AUTO

De functie past de ventilatorsnelheid automatisch aan op basis van het geselecteerde warmteniveau van de kookplaat.

Als je de kookplaat voor de eerste keer gebruikt, wordt de functie standaard geactiveerd.

Je kunt de functie inschakelen terwijl de kookplaat is ingeschakeld en geen van de kookzones actief is, of op elk moment tijdens de kooksessie.



Als je de functie activeert terwijl de kookplaat is uitgeschakeld, geen van de kookzones werkt en er geen restwarmte zichtbaar is op het bedieningspaneel, wordt de functie na enkele seconden vanzelf uitgeschakeld.

1. Houd ingedrukt om de kookplaat in te schakelen.
2. Druk op AUTO om de functie te activeren. Er klinkt een signaal en er verschijnen indicatoren boven het symbool.
3. Plaats kookgerei op de kookplaat en selecteer een warmteniveau. Verhoog of verlaag indien nodig het warmteniveau. De afzuigkap reageert op het warmteniveau, waardoor de ventilatorsnelheid dienovereenkomstig wordt verhoogd of verlaagd. De indicatielampjes boven het symbool van de afzuigkap verschijnen.
4. Druk op 0 op de regelbalk van de kookplaat om een kookzone uit te schakelen of op om de kookplaat uit te schakelen.

Als de restwarmte-indicator verschijnt, blijft AUTO de ventilatorsnelheid aanpassen.

5. Druk op AUTO om de functie tijdens het koken uit te schakelen en over te schakelen op handmatige bediening. Er klinkt een signaal en het indicatielampje boven het symbool verdwijnt.

Automatische modi - ventilatorsnelheden

Afzuigkapmodus	Restwarmteniveau (kookplaat is uit)			Restwarmteniveau (kookplaat is aan)			Koken	Roosteren
0								
H1	-	-	-	-	-	-	-	1
H2	-	-	-	-	-	1	1	1
H3	-	-	-	-	1	1	1	2
H4	-	-	1	1	1	2	2	3



Als je de kookplaat uitschakelt terwijl AUTO deze draait, wordt de functie onthouden voor de volgende kooksessie.

Boost

De functie schakelt de ventilator van de afzuigkap op maximale snelheid in.

1. Druk op om de functie te activeren.

Er klinkt een signaal en er verschijnen indicatoren boven het symbool.

2. Druk nogmaals op om de functie indien nodig uit te schakelen.

De functie kan maximaal 8 minuten ononderbroken werken. Na die tijd verandert de instelling van de ventilatorsnelheid automatisch in 3. Je kunt de functie zo nodig opnieuw activeren.

Auto Breeze

De functie stelt de afzuigkapventilator automatisch zodat deze een tijd blijft draaien nadat je klaar bent met koken en schakelt vervolgens de kookplaat uit. De ventilator draait gedurende maximaal 20 minuten op een minimumsnelheid. De functie verwijdert eventuele aanhoudende geuren na het koken.







Als je de kookplaat voor de eerste keer gebruikt, is de functie standaard ingeschakeld.

Wanneer de functie in werking is, verschijnt het indicatielampje boven AUTO. Zodra de cyclus voorbij is, schakelt de ventilator automatisch uit.

Om de functie uit te schakelen terwijl deze actief is:

Druk op AUTO of .
De ventilator van de afzuigkap wordt uitgeschakeld.

Om de functie volledig uit te schakelen:

1. Open het menu: houd  3 seconden ingedrukt. Houd vervolgens  ingedrukt.
2. Druk op  op de timer vooraan totdat **DF** op het display verschijnt.
3. Druk op  of  op de timer aan de voorzijde tot **Uit (--)** verschijnt.
4. Druk op  om af te sluiten.





Het wordt aanbevolen om de functie niet uit te schakelen en deze gedurende de volledige cyclus ononderbroken te laten werken.



6.10 Menustructuur

De tabel toont de basismenustructuur.

Gebruikersinstellingen

Symbool	Instellingen	Mogelijke opties
b	Geluid	Aan / Uit (--)
P	Energiebeperking	15 - 73
H	Afzuigkapmodus	1 - 4
dF	Auto Breeze	Aan / Uit (--)
E	Alarm / foutgeschiedenis	De lijst met recente alarmen / fouten.

Om gebruikersinstellingen in te voeren: 3 seconden ingedrukt houden . Houd vervolgens  ingedrukt. De instellingen verschijnen op de timer van de linker kookzones.

Navigeren door het menu: het menu bestaat uit het instellingssymbool en een waarde. Het symbool verschijnt op de timer aan de achterkant en de waarde verschijnt op de timer aan de voorkant. Om tussen de instellingen te navigeren, druk je op  op de timer aan de voorzijde. Druk op  of  op de timer aan de voorzijde om de instellingswaarde te wijzigen.

Om het menu te verlaten: druk op .

OffSound Control

Je kunt de geluiden in / uitschakelen in Menu > Gebruikersinstellingen.



Zie "Menustructuur".

Wanneer de geluiden uit zijn, kun je het geluid nog steeds horen als:

- u  aanraakt,
- de timer gaat uit,
- druk je op een inactief symbool.

7. EXTRA FUNCTIES

7.1 Automatische uitschakeling

De functie schakelt de kookplaat automatisch uit als:

- alle kookzones en de afzuigkap zijn uitgeschakeld,

- je na het inschakelen van de kookplaat geen kookstand of ventilatorsnelheid instelt,
- je iets hebt gemorst of langer dan 10 seconden iets op het bedieningspaneel hebt gelegd (een pan, doek). Er klinkt een signaal en de kookplaat wordt uitgeschakeld. Verwijder het object of reinig het bedieningspaneel.
- het apparaat te heet wordt (bijv. als een steelpan droogkookt). Laat de kookzone afkoelen voordat je de kookplaat weer gebruikt.
- je een kookzone niet uitschakelt of de kookstand wijzigt. Na enige tijd wordt de kookplaat uitgeschakeld.

De relatie tussen de kookstand/ventilatorsnelheid en de tijd waarna het apparaat wordt uitgeschakeld:

Warmte-instelling	De kookplaat wordt uitgeschakeld na
1 - 2	6 uur
3 - 4	5 uur
5	4 uur
6 - 9	1,5 uur

Instelling ventilator-snelheid	De afzuigkap wordt uitgeschakeld na
	10 uur

7.2 Pauze

Deze functie stelt alle kookzones in die op de laagste warmte-instelling werken. De snelheid van de afzuigkapventilator daalt tot snelheid 1. Als je de functie activeert terwijl de afzuigkap in de automatische modus werkt, wordt de snelheid van de afzuigkapventilator niet verlaagd.

Als de functie in werking is kunnen ① en || worden gebruikt. Alle andere symbolen op het bedieningspaneel zijn vergrendeld.

De functie stopt de timerfuncties niet.

1. **Om de functie in te schakelen:** druk op ||.

De warmte-instelling wordt verlaagd naar 1. De snelheid van de afzuigkapventilator daalt tot snelheid 1.



2. **Om de functie uit te schakelen,** druk op ||.

De vorige kookstand / ventilatorsnelheid verschijnt.

7.3 Blokkering

U kunt het bedieningspaneel vergrendelen terwijl de kookplaat in werking is. Dit voorkomt een onbedoelde wijziging van de kookstand / ventilatorsnelheid.

Stel eerst de kookstand / ventilatorsnelheid in.

- Om de functie in te schakelen:** druk op .
- Om de functie uit te schakelen:** druk nogmaals op .



De functie wordt uitgeschakeld, als je de kookplaat uitschakelt.

7.4 Kinderbeveiligingsinrichting

Deze functie voorkomt onbedoeld gebruik van de kookplaat en de afzuigkap.

- Om de functie te activeren:** druk op ①. Stel geen kookstand / afzuigkap in. Houd  3 seconden ingedrukt tot het indicatielampje boven het symbool verschijnt. Schakel de kookplaat uit met ①.



Als je de kookplaat uitschakelt, is de functie nog steeds actief. Het indicatielampje hierboven  brandt.

- Om de functie uit te schakelen:** druk op ①. Stel geen kookstand / afzuigkap in. Houd  3 seconden ingedrukt totdat het indicatielampje boven het symbool verdwijnt. Schakel de kookplaat uit met ①.

Koken met de functie ingeschakeld: druk op en ① druk vervolgens  3 seconden op tot het indicatielampje boven het symbool verdwijnt. Je kunt de kookplaat bedienen. Als

je de kookplaat uitschakelt met ① de - functie, werkt weer.

7.5 Bridge



De functie werkt als de pan de middelpunten van beide zones bedekt. Raadpleeg "De kookzones gebruiken" voor meer informatie over de juiste plaatsing van kookgerei.

De functie verbindt twee kookzones en ze werken als één kookzone.

Stel eerst de kookstand in voor één van de kookzones aan de linkerkant.

Om de functie te activeren: raak aan. Raak een van de regelsensoren aan om de warmte-instelling in te stellen of te wijzigen.

Om de functie uit te schakelen: raak aan. De kookzones werken onafhankelijk van elkaar.

8. AANWIJZINGEN EN TIPS



WAARSCHUWING!

Raadpleeg de hoofdstukken Veiligheid.

8.1 Pannen



Voor inductiekookzones creëert een sterk elektromagnetisch veld de hitte in de pannen zeer snel.

Gebruik de inductiekookzones met geschikte pannen.

- Om oververhitting te voorkomen en de prestaties van de zones te verbeteren, moet het kookgerei zo dik en vlak mogelijk zijn.
- Zorg ervoor dat bodems schoon en droog zijn voordat het kookgerei op de kookplaat worden gezet.
- Let er altijd op dat u het kookgerei niet schuift of wrijft op de randen en hoeken van het glas, omdat dit het glasoppervlak kan beschadigen.

Panmaterialen

- **goed:** gietijzer, staal, geëmailleerd staal, roestvrij staal, meerlaagse bodem (aangemerkt als geschikt door de fabrikant).
- **niet goed:** aluminium, koper, messing, glas, keramiek, porselein.

Een pan is geschikt voor een inductiekookplaat als:

- water op de hoogste kookstand binnen korte tijd wordt verwarmd,

- een magneet op de onderkant van het kookgerei plakt.

Afmetingen van pannen

- Inductiekookzones passen zich tot op zekere hoogte automatisch aan de afmetingen van pannen aan.
- De efficiëntie van de kookzone hangt samen met de diameter van de pan. Pannen met een diameter kleiner dan het minimum ontvangen slechts een deel van het vermogen dat door de kookzone wordt gegenereerd.
- Gebruik zowel om veiligheidsredenen als voor optimale kookresultaten geen pannen groter dan aangegeven in de kookzonespecificaties. Zorg ervoor dat pannen tijdens het koken niet dicht bij het bedieningspaneel blijven. Dit kan invloed hebben op de werking van het bedieningspaneel of onbedoeld de kookplaatfuncties activeren.



Raadpleeg de technische gegevens.

Geventileerde stoomdeksels

Om de kooksessies naast de afzuigkap verder te optimaliseren, kun je de speciale stoomgeventileerde deksels met jouw kookgerei gebruiken. De deksels zijn ontworpen om de stoom die in de pan wordt geproduceerd naar de afzuigkap te leiden, waardoor er zo min mogelijk ongewenste kookgeuren en overmatige vochtigheid in de keuken komt. De deksels zijn afzonderlijk verkrijgbaar in verschillende maten voor de

meest voorkomende soorten kookgerei. Ga voor meer informatie naar onze website.

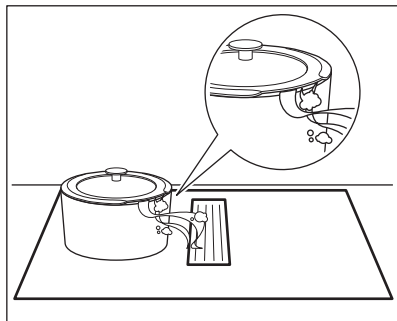

8.2 Geluiden tijdens bedrijf

Als u het volgende kunt horen:

- kraakgeluid: kookgerei is gemaakt van verschillende materialen (sandwich-constructie).
- fluitend geluid: bij gebruik van een kookzone met een hoge kookstand en als het kookgerei is gemaakt van verschillende materialen (een sandwich-constructie).
- bromgeluid: als u een hoge kookstand gebruikt.

- klikken: er treedt elektrische schakeling op.
- sissen, zoemen: de ventilator werkt.

Deze geluiden zijn normaal en hebben niets met een defect te maken.

8.3 Öko Timer (Eco-timer)

Om energie te besparen schakelt het verwarmingselement van de kookzone eerder uit dan het signaal van de timer met aftelfunctie klinkt. Het verschil in werkingstijd hangt af van het niveau van de kookstand en de tijd dat u kookt.

8.4 Vereenvoudigde kookgids

De correlatie tussen de kookstand en het stroomverbruik van de kookzone is niet lineair. Wanneer u de kookstand verhoogt, is dit niet proportioneel met de toename in stroomverbruik van de kookzone. Het betekent dat een kookzone op de medium kookstand minder dan de helft van het vermogen gebruikt.



De gegevens in de tabel dienen alleen als richtlijn.

Warmte-instelling	Gebruik om het volgende te doen:	Tijd (min)	Tips
1	Houd gekookt voedsel warm.	indien nodig	Doe een deksel op het kookgerei.
1 - 2	Hollandaisesaus, smelten: boter, chocolade, gelatine.	5 - 25	Roer af en toe.
2	Stollen: luchtige omeletten, gebakken eieren.	10 - 40	Kook met een deksel erop.
2 - 3	Zachtjes aan de kook brengen van rijst en gerechten op basis van melk, reeds bereide gerechten opwarmen.	25 - 50	Voeg minimaal twee keer zo veel vocht toe als rijst en roer gerechten op melkbasis halverwege de procedure door.
3 - 4	Stoofgroenten, vis, vlees.	20 - 45	Voeg een paar eetlepels water toe. Controleer de hoeveelheid water tijdens het proces.
4 - 5	Stoom aardappelen en andere groenten.	20 - 60	Bedek de bodem van de pan met 1-2 cm water. Controleer het waterpeil tijdens het proces. Houd het deksel op de pan.

Warmte-instelling	Gebruik om het volgende te doen:	Tijd (min)	Tips
4 - 5	Kook grotere hoeveelheden voedsel, stoofschotels en soepen.	60 - 150	Tot 3 l vloeistof plus ingrediënten.
6 - 7	Zacht bakken: escalope, kalfscordon bleu, koteletten, rissoles, worstjes, lever, roux, eieren, pannenkoeken, donuts.	indien nodig	Draai om wanneer nodig.
7 - 8	Flink bakken, hash browns, lendenbiefstuk, steaks.	5 - 15	Draai om wanneer nodig.
9	Kook water, kook pasta, schroei vlees (goulash, braadpan), frituur frietjes.		
P	Kook grote hoeveelheden water. PowerBoost is ingeschakeld.		

8.5 Aanwijzingen en tips voor de afzuigkap

- Het rooster dat de afzuigkap bedekt is gemaakt van aluminium
- Wanneer de AUTO-modus in werking is, start de ventilator aan het begin van elke

kooksessie op een lage snelheid. De snelheid neemt geleidelijk toe. Je kunt ook de snelheid van de ventilator handmatig aanpassen.

9. ONDERHOUD EN REINIGING



WAARSCHUWING!

Raadpleeg de hoofdstukken Veiligheid.

9.1 Algemene informatie

- Reinig de kookplaat na elk gebruik.
- Gebruik altijd kookgerei met een schone bodem.
- Krassen of donkere vlekken op het oppervlak hebben geen invloed op de werking van de kookplaat.
- Gebruik een specifiek schoonmaakmiddel voor het oppervlak van de kookplaat.
- Gebruik altijd een schraper die wordt aanbevolen voor kookplaten met een glazen oppervlak. Gebruik de schraper alleen als extra hulpmiddel voor het reinigen van het glas na de standaard reinigingsprocedure.



WAARSCHUWING!

Gebruik geen messen of ander scherp, metalen gereedschap om het glasoppervlak te reinigen.

9.2 Het kookplaat reinigen

- **Verwijder onmiddellijk:** gesmolten kunststof, plastic folie, zout, suiker en suikerhoudend voedsel, anders kan dit schade aan de kookplaat veroorzaken. Doe voorzichtig om brandwonden te voorkomen. Gebruik de speciale schraper op de glazen plaat en verwijder resten door het blad over het oppervlak te schuiven.
- **Verwijder dit als de kookplaat voldoende afgekoeld is:** kalkringen, watteringen, vetvlekken, glanzende metaalverkleuring. Reinig de kookplaat met een vochtige doek en een beetje niet-schurend reinigingsmiddel. Veeg de kookplaat na het reinigen droog met een zachte doek.
- **Verwijder glanzende metaalverkleuring:** reinig het glazen oppervlak met een doek en een oplossing van water met azijn.

9.3 De afzuigkap schoonmaken

Raster

Het rooster leidt de lucht in de afzuigkap. Bovendien beschermt het rooster het afzuigkapsysteem en voorkomt het dat er per ongeluk vreemde voorwerpen in vallen. Je kunt het rooster handmatig of in een vaatwasser wassen. Veeg het rooster af met een zachte doek.

Lekbak

Er bevindt zich een lekbak onder de kap. Dit verzamelt het condenswater dat bij elk kookproces ontstaat. Er kan op elk moment water uit het afzuigkapsysteem in de lekbak druppelen. Vergeet niet om de lekbak regelmatig te legen. De lekbak is van bovenaf zichtbaar zodra u het rooster en de filterbehuizing samen met de filters verwijdert.

Voordat u de lekbak opent, moet u ervoor zorgen dat u de inhoud van de lade of kast onder de kookplaat beschermt tegen onbedoeld morsen.

1. Ontgrendel eerst de middelste vergrendeling om toegang te krijgen tot de lekbak. Schuif de vergrendeling in de tegenovergestelde richting. Pak de lekbak met beide handen vast en schuif deze voorzichtig naar rechts.

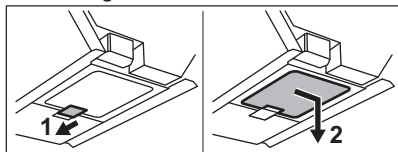

2. Beweeg de lekbak verticaal naar beneden. Let op dat u het water niet morst.

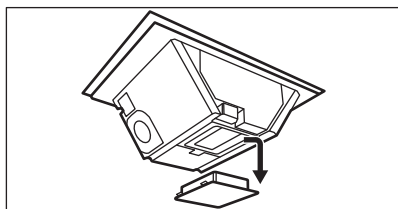

3. Gooi het water weg en spoel de lekbak uit. U kunt de bak handmatig wassen (met zeep en een zachte doek/spons) of in de vaatwasser (standaardcyclus).

⚠ WAARSCHUWING!

Zorg ervoor dat er geen vloeistof in de afzuigkap komt.

Als er water of andere vloeistoffen in het afzuigkapsysteem terechtkomen:

1. Schakel de afzuigkap uit.
2. Til het rooster op en reinig het gebied rond de kap voorzichtig met een vochtige doek of spons en een mild schoonmaakmiddel.
3. Veeg het overtollige vocht op de bodem van de afzuigkap weg met een spons of een droge doek.
4. Reinig zonodig het filter (zie "Het filter van de afzuigkap reinigen").
5. Leeg de lekbak indien nodig.
6. Schakel de afzuigkap in, stel het ventilatorsnelheidsniveau in op 2 of hoger en laat de kap enige tijd draaien om het resterende vocht te verwijderen.

9.4 De filters van de afzuigkap reinigen en regenereren

De filtereenheid bestaat uit de volgende elementen: vetfilters gecombineerd met de vetfilterbehuizing **A** en de verwijderbare koolstoffilters met lange levensduur **B**.

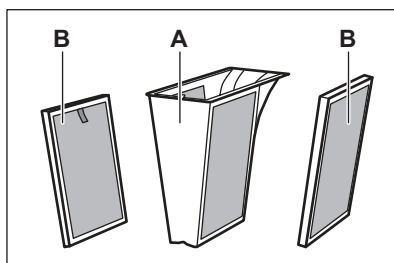

Het vetfilter vangt **A**vet, olie en voedselresten op en voorkomt dat ze in het afzuigkapsysteem terechtkomen. Het koolstoffilter **B** met lange levensduur, dat actief koolstofschuim bevat, neutraliseert rook en kookgeuren.

Reinig de filters regelmatig en regenereer het filter regelmatig:

- Reinig de vetfilters **A** zodra het opgebouwde vet zichtbaar wordt. De reinigingsfrequentie is afhankelijk van de hoeveelheid vet en olie die bij het koken wordt gebruikt. Het wordt aanbevolen om de filters eenmaal per maand te reinigen, of vaker, indien nodig.
- Reinig de koolstoffilters met een lange levensduur **B** alleen als het opgebouwde vet zichtbaar is.
- Regeneer de duurzame koolstoffilters **B** alleen als de melding  is ingeschakeld. Het maximale aantal regeneratiecycli is 8 (naar schatting 3 jaar). Daarna moeten de filters worden vervangen door nieuwe.
- Daarnaast heeft de kookplaat een ingebouwde teller met een melding die je eraan herinnert de vetfilters te reinigen en de duurzame koolstoffilters te regenereren. De teller start automatisch opnieuw wanneer je de afzuigkap voor de eerste keer inschakelt. Na 140 uur gebruik  begint de indicator te knipperen om aan te geven dat het tijd is om de vetfilters te reinigen en de koolstoffilters met lange levensduur te regenereren **B**. De melding blijft 30 seconden branden nadat je de afzuigkap en de kookplaat hebt uitgeschakeld. De melding blokkeert het gebruik van de kookplaat niet.

 **WAARSCHUWING!**

Oververzadigde filters kunnen brandgevaar opleveren.

De filters demonteren/opnieuw monteren

De filters en de vetfilterbehuizing bevinden zich direct onder het rooster in het midden van de kookplaat. Verwijder ze voorzichtig, omdat ze door opgehoopt vet glad kunnen zijn.

1. Verwijder het rooster.

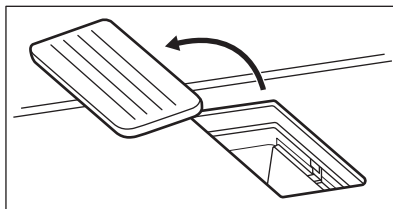

2. Verwijder de vetfilterbehuizing door de uitstekende handgreep vast te pakken.

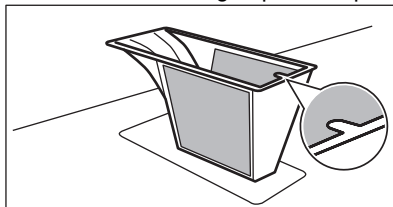

3. Verwijder de duurzame koolstoffilters door de handgreep vast te pakken.

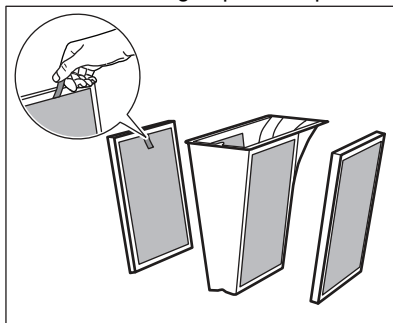

4. Zet de filtereenheid na reiniging weer in elkaar:
 - a. Schuif de duurzame koolstoffilters in het kapsysteem langs de ingebouwde geleiders.
 - b. Plaats de vetfilterbehuizing terug.
 - c. Plaats het raster weer op.

De vetfilters en de vetfilterbehuizing reinigen



1. Was de vetfilterbehuizing met de vetfilters voorzichtig in warm water met een mild reinigingsmiddel, vervolgens spoel je ze af met warm water. Je kunt indien nodig een zachte spons, een zachte doek of een niet-schurende reinigingsborstel gebruiken om voedselresten te verwijderen.

Was de vetfilters en de vetfilterbehuizing in de vaatwasser op elke standaardcyclus.



Afhankelijk van het type wasmiddel en het aantal vaatwascycli kan er op natuurlijke wijze enige verkleuring op het gaas optreden. Dit heeft geen invloed op de prestaties van het vetfilter.

Het wordt afgeraden om papieren handdoeken te gebruiken bij het reinigen/drogen van de filtercomponenten.

2. Laat het enige tijd drogen op kamertemperatuur.
3. Plaats de vetfilterbehuizing met de vetfilters terug in de behuizing.
4. Als de melding  knippert, drukt u kort op  om de teller te resetten. De teller wordt opnieuw gestart.

De koolstoffilters met lange levensduur reinigen

1. Was de filters handmatig in warm water zonder reinigingsmiddelen. Reinigingsmiddelen kunnen de koolstoffiltratie beschadigen. Je kunt

indien nodig een zachte spons, een zachte doek of een niet-schurende reinigingsborstel gebruiken om voedselresten te verwijderen. Als alternatief kun je, na het verwijderen van het grovere vuil van de filters, de filters ook wassen in een vaatwasser op 65-70 °C (met een programma dat langer is dan 90 min), zonder wasmiddelen en zonder vaat in dezelfde lading.

2. Laat de filter 's nachts drogen bij kamertemperatuur. De filters moeten volledig worden gedroogd voordat het weer in elkaar wordt gezet.
3. Zet de filtereenheid weer in elkaar en plaats deze terug.

Regeneratie van de koolstoffilters met lange levensduur

1. Reinig eerst de filters, zoals hierboven beschreven.
2. Zet de filters in een oven op 100 °C gedurende 120 min. Plaats de filters op het middelste bakrooster. Gebruik een ovenfunctie zonder ventilator.
3. Zet de filtereenheid weer in elkaar en plaats deze terug.
4. Druk kort op  om de teller te resetten. De teller wordt opnieuw gestart.

10. PROBLEEMOPLOSSING







WAARSCHUWING!

Raadpleeg de hoofdstukken Veiligheid.

10.1 Wat moet je doen als ...

Probleem	Mogelijke oorzaak	Oplossing
Je kunt de kookplaat niet inschakelen of bedienen.	De kookplaat is niet aangesloten op een stopcontact of niet goed geïnstalleerd.	Controleer of de kookplaat goed aangesloten is op het lichtnet.
	De zekering is doorgeslagen.	Verzekeer je ervan dat de zekering de oorzaak van de storing is. Als de zekeringen keer op keer doorslaan, neem je contact op met een erkende installateur.

Probleem	Mogelijke oorzaak	Oplossing
	Je stelde gedurende 60 seconden geen kookstand in.	Schakel de kookplaat opnieuw in en stel de kookstand binnen 60 seconden in.
	Je hebt 2 of meer sensorvelden tegelijkertijd aangeraakt.	Raak slechts één sensorveld aan.
	Pauze is in werking.	Zie "Pause".
	Water of vetvlekken op het bedieningspaneel.	Reinig het bedieningspaneel.
Je kunt een constant piepgeluid horen.	De elektrische aansluiting is verkeerd.	Trek de stekker van de kookplaat uit het stopcontact. Laat de installatie controleren door een erkende electricien.
Je kunt de maximale warmte-stand niet instellen voor één van de kookzones.	De andere zones verbruiken het maximaal beschikbare vermogen. Je kookplaat werkt correct.	Verlaag de warmtestand van de andere kookzones die op dezelfde fase zijn aangesloten. Zie 'Stroommanagement'.
Er klinkt een geluidssignaal en de kookplaat wordt uitgeschakeld. Als de kookplaat wordt uitgeschakeld, klinkt er een geluidssignaal.	Je hebt iets op een of meer sensorvelden geplaatst.	Verwijder het voorwerp van de sensorvelden.
De kookplaat wordt uitgeschakeld.	Je hebt iets op het sensorveld ① geplaatst.	Verwijder het voorwerp van het sensorveld.
De restwarmte-indicator gaat niet aan.	De zone is niet heet omdat deze slechts kortstondig is gebruikt, of de sensor is beschadigd.	Als de zone voldoende lang gebruikt is om heet te zijn, neem je contact op met een erkende servicedienst.
Het bedieningspaneel wordt heet bij aanraking.	Het kookgerei is te groot of je plaatst het te dicht bij het bedieningspaneel.	Plaats grotere pannen indien mogelijk op de achterste kookzones.
Er klinkt geen geluidssignaal wanneer je de tiptoetsen van het bedieningspaneel aanraakt.	De signalen zijn uit.	Schakel de geluiden in. Raadpleeg 'Dagelijks gebruik'.
Het indicatielampje boven het symbool  gaat aan.	Kinderbeveiligingsinrichting of Blokkering werkt.	Zie "Kinderbeveiliging" en "Blokke-ring".
De bedieningsbalk knippert.	Er staat geen pan op de zone, of de zone is niet volledig bedekt.	Zet een pan op de zone, zodat de pan de zone volledig bedekt.
	De pan is niet geschikt.	Gebruik kookgerei dat geschikt is voor inductiekookplaten. Zie 'Aanwijzingen en tips'.
	De diameter van de bodem van de pan is te klein voor de zone.	Gebruik pannen met de juiste afmetingen. Raadpleeg de technische gegevens.

Probleem	Mogelijke oorzaak	Oplossing
De afzuigkap start niet of schakelt zichzelf uit. De indicatielampjes boven de bedieningssymbolen van de afzuigkap kunnen ook knipperen.	De ventilator kan in bepaalde omstandigheden vanzelf uitschakelen, bijvoorbeeld wanneer de kamer niet goed geventileerd wordt.	Open het venster. Mogelijk moet je de vensterschakelaar installeren. Zie "Montage". Als de vensterschakelaar al aanwezig is, controleer dan of deze correct is geïnstalleerd. Raadpleeg het installatieboekje. Druk op een willekeurig symbool. De afzuigkap werkt weer.
De ventilator van de afzuigkap werkt niet goed als de functies van de afzuigkap worden geactiveerd.	De omgevingstemperatuur rond de afzuigkap is te hoog. Er is onvoldoende luchtcirculatie in en rondom de afzuigkap.	Schakel de kookplaat uit en haal de stekker uit het stopcontact. Wacht ten minste 10 seconden en sluit het dan opnieuw aan. Andere suggesties: Probeer de temperatuur van het omliggende gebied af te koelen. Verwijder het afzuigkapfilter en verwijder het resterende vocht uit de binnenkant van de afzuigkap. Raadpleeg 'Onderhoud en reiniging'. Laat het afzuigkapsysteem gedurende één dag drogen en activeer de afzuigkap vervolgens opnieuw.
De stoom die tijdens het koken wordt geproduceerd, wordt niet voldoende geabsorbeerd door de afzuigkap.	De deksels op het kookgerei zijn niet goed geplaatst.	Als uw kookgerei geen geventileerde deksels heeft, zorg er dan voor dat u de deksels kantelt zodat de vrijgekomen stoom naar de afzuigkap gericht is. Raadpleeg "Aanwijzingen en tips" voor informatie over de speciale stoomdeksels met ventilatie die worden aanbevolen voor gebruik met de geïntegreerde afzuigkap.
	Het filter van de kap is oververzadigd.	Reinig en regenereer het filter van de kap en reset de melding. Raadpleeg 'Onderhoud en reiniging'.
 en een getal gaan branden.	Er is een fout opgetreden in de kookplaat.	Schakel de kookplaat uit en schakel deze na 30 seconden weer in. Wanneer  weer verschijnt, trek je de stekker van de kookplaat uit het stopcontact. Steek de stekker van de kookplaat er na 30 seconden weer in. Als het probleem zich blijft voordoen, neem je contact op met een erkende servicedienst.

10.2 Als je geen oplossing kunt vinden...

Als je niet zelf het probleem kunt verhelpen, neem dan contact op met je verkoper of een erkende serviceafdeling. Geef de gegevens op het typeplaatje. Zorg ervoor dat je de

kookplaat correct gebruikt. Als dit niet het geval is, is het onderhoud van een servicemonteur of dealer niet gratis, ook tijdens de garantieperiode. De informatie over garantieperiode en geautoriseerde servicecentra vind je in het garantieboekje.

11. TECHNISCHE GEGEVENS

11.1 Typeplaatje

Model NCH74B01FB
Type 67 B4A 01 AD
Inductie 7.35 kW
Serienr.
AEG

PNC 949 598 065 00
220 - 240 V / 400 V 2N, 50 Hz
Gemaakt in: Duitsland
7.35 kW

11.2 Specificatie kookzones

Kookzone	Nominaal vermogen (max warmte-instelling) [W]	PowerBoost [W]	PowerBoost maximale duur [min]	Diameter van het kookgerei [mm]
Links voor	2300	3200	10	125 - 210
Links achter	2300	3200	10	125 - 210
Rechtsvoor	1400	2500	4	125 - 145
Rechtsachter	1800	2800	10	145 - 180

Het vermogen van de kookzones kan binnen een bepaalde kleine marge verschillen van de gegevens in de tabel. Dit kan veranderen afhankelijk van het materiaal en de afmetingen van het kookgerei.

Gebruik voor optimale kookresultaten alleen kookgerei met een diameter die niet groter is dan vermeld in de tabel.

12. ENERGIEZUINIGHEID

12.1 Productinformatie voor kookplaat

Modelnummer	NCH74B01FB	
Type kookplaat	Inbouwkookplaat	
Aantal kookzones	4	
Verwarmingstechnologie	Inductie	
Diameter van ronde kookzones (Ø)	Links voor	21.0 cm
	Links achter	21.0 cm
	Rechtsvoor	14.5 cm
	Rechtsachter	18.0 cm
Energieverbruik per kookzone (EC electric cooking)	Links voor	189.1 Wh/kg
	Links achter	189.1 Wh/kg
	Rechtsvoor	180.2 Wh/kg
	Rechtsachter	178.3 Wh/kg
Energieverbruik van de kookplaat (EC electric hob)	184.2 Wh/kg	

IEC / EN 60350-2 - Huishoudelijke elektrische kookapparaten - Deel 2: Kookplaten - Methoden voor het meten van prestaties.

De energiemetingen betreffende het kookgebied worden geïdentificeerd door de markeringen van de respectievelijke kookzones.

12.2 Kookplaat - Energiebesparende

Je kunt energie besparen tijdens het dagelijks koken als je de onderstaande aanwijzingen volgt.

- Gebruik bij het opwarmen van water alleen de hoeveelheid die je nodig hebt.
- Plaats, indien mogelijk, altijd de deksels op het kookgerei.
- Plaats het kookgerei direct in het midden van de kookzone.
- Gebruik de restwarmte om het voedsel warm te houden of om het te laten smelten.

12.3 Productinformatie en productinformatieblad voor afzuigkap

Productinformatieblad volgens de (EU) Nr. 65/2014		
Naam of handelsmerk van de leverancier	AEG	
Typeaanduiding van het model	NCH74B01FB	
Jaarlijks energieverbruik - AECafzuigkap	32.7	kWh/a
Energie-efficiëntieklasse	A+	
Hydrodynamische efficiëntie - FDEafzuigkap	32.0	
Hydrodynamische-efficiëntieklasse	A	
Verlichtingsefficiëntie - LEafzuigkap	-	lux/W
Verlichtingsefficiëntieklasse	-	
Vetfilteringsefficiëntie - GFEafzuigkap	85.1	%
Vetfilteringsefficiëntieklasse	B	
Luchtstroom bij minimumsnelheid bij normaal gebruik	270.0	m ³ /h
Luchtstroom bij maximumsnelheid bij normaal gebruik	550.0	m ³ /h
Luchtstroom in de intensieve of boostmodus	650.0	m ³ /h
Akoestische A-gewogen geluidsemisatie bij minimumsnelheid	50	db(A) re 1 pW
Akoestische A-gewogen geluidsemisatie bij maximumsnelheid	66	db(A) re 1 pW
Akoestische A-gewogen geluidsemisatie in de intensieve of de boostmodus	69	db(A) re 1 pW
Gemeten stroomverbruik in de uit-stand - Po	0.49	W
Gemeten stroomverbruik in de stand-by-stand - Ps	-	W
Extra informatie volgens de (EU) Nr. 66/2014		
Tijdstoenamefactor - f	0.8	
Energie-efficiëntie-index - EElafzuigkap	42.6	
Gemeten luchtdebiet op het beste-efficiëntiepunt - QBEP	286.7	m ³ /h
Gemeten luchtdruk op het beste-efficiëntiepunt - PBEP	449	Pa

Maximale luchtstroom - Qmax	650.0	m³/h
Gemeten elektrisch opgenomen vermogen op het beste-efficiëntiepunt - WBEP	111.9	W
Nominaal vermogen van het verlichtingssysteem - WL	-	W
Gemiddelde verlichting van het verlichtingssysteem op het kookoppervlak-Emiddle	-	lux

Apparaat getest volgens: IEC / EN 61591, IEC / EN 60704-1, IEC / EN 60704-2-13, IEC / EN 50564.

12.4 Afzuigkap - Energiebesparing

U kunt energie besparen tijdens het dagelijks koken als u de onderstaande aanwijzingen volgt.

- Als u begint met koken, zet u de ventilator van de afzuigkap op een lage snelheid. Laat de afzuigkap na het koken een paar minuten draaien.

- Verhoog de ventilatorsnelheid alleen om grote hoeveelheden stoom of rook te verwijderen. Het wordt aanbevolen om de Boost functie alleen in extreme situaties te gebruiken.
- Reinig het afzuigkapfilter regelmatig en vervang het indien nodig om de efficiëntie te behouden.
- Gebruik de maximale diameter van het leidingsysteem om de efficiëntie te optimaliseren en het geluid te minimaliseren.

13. MILIEUBESCHERMING

Recycleer de materialen met het symbool . Gooi de verpakking in een geschikte afvalcontainer om het te recyclen. Bescherm het milieu en de volksgezondheid en recycleer op een correcte manier het afval van elektrische en elektronische apparaten.

Gooi apparaten gemarkeerd met het symbool  niet weg met het huishoudelijk afval. Breng het product naar het milieustation bij u in de buurt of neem contact op met de gemeente.

PARA RESULTADOS PERFEITOS

Obrigado por escolher este produto AEG. Criámo-lo para lhe proporcionar um desempenho impecável durante muitos anos, com tecnologias inovadoras que tornam a sua vida mais fácil – funcionalidades que poderá não encontrar em aparelhos comuns. Continue a ler durante alguns minutos para tirar o máximo partido do produto.

Visite o nosso website para:



Obter conselhos de utilização, folhetos, resolução de problemas e informações sobre assistência e reparações:

www.aeg.com/support



Registe o seu produto para beneficiar de um serviço melhor:

www.registeraeg.com



Adquira acessórios, consumíveis e peças de substituição originais para o seu aparelho:

www.aeg.com/shop

APOIO AO CLIENTE E ASSISTÊNCIA

Usar sempre peças sobressalentes de origem.

Sempre que contactar o nosso Centro de Assistência Técnica Autorizado, assegure que tem disponíveis os dados seguintes: Modelo, PNC, Número de série.

Esta informação encontra-se na placa de identificação.

 Aviso/Cuidado – Informações de segurança

 Informações gerais e sugestões

 Informações ambientais

Sujeito a alterações sem aviso prévio.

ÍNDICE

1. INFORMAÇÕES DE SEGURANÇA.....	30
2. INSTRUÇÕES DE SEGURANÇA.....	34
3. INSTALAÇÃO.....	36
4. DESCRIÇÃO DO PRODUTO.....	39
5. ANTES DA PRIMEIRA UTILIZAÇÃO.....	41
6. UTILIZAÇÃO DIÁRIA.....	41
7. FUNÇÕES ADICIONAIS.....	46
8. SUGESTÕES E DICAS.....	47
9. MANUTENÇÃO E LIMPEZA.....	50
10. RESOLUÇÃO DE PROBLEMAS.....	53
11. DADOS TÉCNICOS.....	55
12. EFICIÊNCIA ENERGÉTICA.....	56
13. PREOCUPAÇÕES AMBIENTAIS.....	58

1. INFORMAÇÕES DE SEGURANÇA

Leia atentamente as instruções fornecidas antes de instalar e utilizar o aparelho. O fabricante não poderá ser

responsabilizado por ferimentos ou danos resultantes de instalação incorreta ou utilização incorreta. Guarde sempre as instruções num sítio seguro e acessível para consultar no futuro.

1.1 Segurança de crianças e pessoas vulneráveis

- Este aparelho pode ser utilizado por crianças com 8 anos de idade ou mais velhas e por pessoas com capacidades físicas, sensoriais ou mentais reduzidas ou falta de experiência e conhecimento se forem supervisionadas ou instruídas no que respeita à utilização do aparelho de uma forma segura e compreenderem os perigos envolvidos. É necessário manter as crianças com menos de 8 anos de idade e pessoas com incapacidades muito extensas e complexas afastadas do aparelho, a menos que sejam constantemente vigiadas.
- As crianças devem ser vigiadas para garantir que não brincam com o aparelho.
- Mantenha todos os materiais de embalagem fora do alcance das crianças e elimine-os de forma apropriada.
- AVISO: O forno e as partes acessíveis ficam quentes durante a utilização. Mantenha as crianças e os animais domésticos afastados do aparelho quando estiver a ser utilizado e durante o arrefecimento.
- Se o aparelho tiver um dispositivo de segurança para crianças, recomendamos que o ative.
- A limpeza e a manutenção básica do aparelho não devem ser efetuadas por crianças sem supervisão.

1.2 Segurança geral

- Este aparelho destina-se apenas a ser utilizado para cozinhar.
- Este aparelho foi concebido unicamente para utilização doméstica num ambiente interior.
- Este aparelho pode ser utilizado em escritórios, quartos de hóspedes de hotéis, quartos de hóspedes de pousadas,

casas de hóspedes de turismo rural e outros alojamentos semelhantes onde tal utilização não exceda os níveis de utilização doméstica (médios).

- AVISO: O forno e as partes acessíveis ficam quentes durante a utilização. Deve ter cuidado para evitar tocar nas resistências de aquecimento.
- AVISO: Deixar cozinhados com gorduras ou óleos num aparelho sem vigilância pode ser perigoso e resultar em incêndio.
- O fumo é uma indicação de sobreaquecimento. Nunca utilize água para extinguir um incêndio ao cozinhar. Desligue o aparelho e cubra as chamas com, por exemplo, um cobertor contra incêndios ou uma tampa.
- AVISO: O aparelho não pode ser alimentado através de algum dispositivo de comutação externo, como um temporizador, nem pode ser ligado a um circuito que seja ligado e desligado regularmente pelo fornecedor de eletricidade.
- CUIDADO: O processo de cozedura tem de ser supervisionado Um processo de cozedura de curta duração tem de ser supervisionado continuamente.
- AVISO: Perigo de incêndio: Não coloque objetos sobre as zonas de aquecimento.
- Os objetos metálicos como facas, garfos, colheres e tampas de tacho não devem ser colocados na superfície da placa porque podem ficar quentes.
- Não use o aparelho antes de instalá-lo na estrutura embutida.
- Não utilize um aparelho de limpeza a vapor para limpar o aparelho.
- Após a utilização, desligue a placa no respetivo comando e não confie apenas no detetor de recipientes.
- Se a superfície de vitrocerâmica/vidro apresentar alguma fenda, desative o aparelho e desligue a ficha da tomada elétrica. Se o aparelho estiver ligado à rede elétrica diretamente numa caixa de derivação, desligue o disjuntor

no quadro elétrico para desligar o aparelho da alimentação elétrica. Em todo o caso, contacte o Centro de Assistência Técnica Autorizado.

- Certifique-se de que o local de instalação do aparelho tem uma boa ventilação, para evitar o refluxo de gases para o local provenientes de aparelhos de queima de gás ou outros combustíveis, incluindo chama desprotegida.
- Certifique-se de que as aberturas de ventilação não ficam obstruídas e que o ar recolhido pelo aparelho não é conduzido para uma conduta de extração de gases de outros aparelhos (sistemas de aquecimento central, termossifões, esquentadores, etc.).
- A queda total de pressão criada na divisão com este aparelho a funcionar e outros que também estejam eventualmente a funcionar não pode ser superior a 0,04 mbar.
- Limpe o filtro do exaustor regularmente e remova os depósitos de gordura do aparelho para evitar o risco de incêndio.
- Se o cabo de alimentação estiver danificado, deve ser substituído pelo fabricante, por um Centro de Assistência Técnica Autorizado ou por uma pessoa igualmente qualificada, para evitar perigos.
- Se o aparelho for ligado diretamente à alimentação elétrica, a instalação elétrica tem de ficar equipada com um dispositivo de isolamento que permita desligar o aparelho da alimentação elétrica em todos os polos. É necessário garantir o corte total da ligação em conformidade com as condições especificadas para sobretensão de categoria III. O dispositivo de corte da ligação tem de estar incorporado nas ligações fixas de acordo com os regulamentos elétricos aplicáveis.
- AVISO: Utilize apenas proteções de placa que tenham sido concebidas pelo fabricante do aparelho de cozinhar ou recomendadas pelo fabricante do aparelho nas instruções de utilização, bem como as proteções de placa já

incorporadas no aparelho caso existam. A utilização de proteções impróprias pode causar acidentes.

2. INSTRUÇÕES DE SEGURANÇA

2.1 Instalação

AVISO!

A instalação deste aparelho tem de ser efetuada por uma pessoa qualificada.

AVISO!

Risco de ferimentos ou danos no aparelho.

- Retire a embalagem toda.
- Não instale nem utilize o aparelho se estiver danificado.
- Siga as instruções de instalação fornecidas com o aparelho.
- Respeite as distâncias mínimas relativamente a outros aparelhos e unidades.
- Tenha sempre cuidado quando deslocar o aparelho porque ele é pesado. Utilize sempre luvas de proteção e calçado fechado.
- Vede as superfícies cortadas do armário com um vedante para impedir que a humidade cause dilatações.
- Proteja a parte inferior do aparelho contra o vapor e a humidade.
- Não instale o aparelho perto de uma porta ou por baixo de uma janela. Tal evita que a abertura de portas ou janelas faça cair algum tacho quente do aparelho.
- Não instale o exaustor de forma a este ar para dentro de uma cavidade da parede, exceto se a cavidade tiver sido concebida com essa finalidade.
- Para a instalação sem canalização, a saída do ventilador tem de estar posicionada contra a parede ou tem de ser separada por uma parede de armário adicional, para prevenir o acesso às lâminas do ventilador.
- Os aparelhos possuem ventoinhas de arrefecimento na parte inferior.
- Se o aparelho for instalado por cima de uma gaveta:

- Não guarde folhas de papel ou objectos pequenos que possam ser sugados, porque podem danificar as ventoinhas de arrefecimento ou reduzir a eficiência do sistema de arrefecimento.
- Mantenha uma distância mínima de cerca de 2 cm entre a parte inferior do aparelho e os objectos que forem guardados na gaveta.
- Retire quaisquer painéis separadores instalados no armário abaixo do aparelho.

2.2 Ligação elétrica

AVISO!

Risco de incêndio e choque elétrico.

- Todas as ligações elétricas devem ser efetuadas por um electricista qualificado de acordo com o diagrama de ligação ou o folheto de instalação.
- Em caso de instalação de escape e quando os acessórios estiverem presentes ou forem obrigatórios (válvula de parede, interruptor de janela e/ou abridor de janela), as ligações elétricas devem ser efetuadas por um electricista qualificado, de acordo com o diagrama de ligação ou o folheto de instalação.
- O aparelho tem de estar ligado à terra.
- Antes de efetuar qualquer operação de manutenção, certifique-se de que o aparelho está desligado da corrente elétrica.
- Certifique-se de que os parâmetros indicados na placa de características são compatíveis com as características da alimentação eléctrica.
- Certifique-se de que o aparelho está instalado corretamente. Ligações de cabo de alimentação e ficha (se aplicável) soltas ou incorretas podem provocar o aquecimento excessivo dos terminais.
- Utilize o cabo de alimentação correto.

- Não permita que o cabo de alimentação se enrola.
- Certifique-se de que está instalada uma proteção contra choques.
- Utilize o grampo de alívio de tensão no cabo.
- Não permita que o cabo e a ficha de alimentação (se aplicável) entrem em contacto com partes quentes do aparelho ou com algum tacho quente quando ligar o aparelho a uma tomada.
- Não utilize adaptadores de tomadas duplas ou triplas, nem cabos de extensão.
- Certifique-se de que não danifica a ficha de alimentação (se aplicável) ou o cabo de alimentação. Contacte o nosso Centro de Assistência Técnica Autorizado ou um electricista para substituir o cabo de alimentação se estiver danificado.
- As proteções contra choques eléctricos das peças isoladas e não isoladas devem estar fixas de modo a não poderem ser retiradas sem ferramentas.
- Ligue a ficha à tomada eléctrica apenas no final da instalação. Certifique-se de que a ficha fica acessível após a instalação.
- Se a tomada eléctrica estiver solta, não ligue a ficha.
- Não puxe o cabo de alimentação para desligar o aparelho. Puxe sempre a ficha.
- disjuntores de protecção, fusíveis (os fusíveis de rosca devem ser retirados do suporte), diferenciais e contactores.
- A instalação eléctrica deve possuir um dispositivo de isolamento que lhe permita desligar o aparelho da corrente eléctrica em todos os pólos. O dispositivo de isolamento deve ter uma abertura de contacto com uma largura mínima de 3 mm.

2.3 Utilização

AVISO!

Risco de ferimentos, queimaduras e choque elétrico.

- Não altere as especificações deste aparelho.
- Retire todas as películas de embalagem, rotulagem e de proteção (se aplicável) antes da primeira utilização.

- Certifique-se de que as aberturas de ventilação não ficam obstruídas. A ventilação tem de ser verificada periodicamente por uma pessoa qualificada.
- Não deixe o aparelho sem vigilância durante o funcionamento.
- Desligue a zona de cozedura após cada utilização.
- Não coloque talheres ou tampas de caçarolas nas zonas de cozedura. Podem ficar quentes.
- Não utilize o aparelho com as mãos molhadas ou quando ele estiver em contacto com água.
- Não utilize o aparelho como superfície de trabalho ou armazenamento.
- Se a superfície do aparelho estiver rachada, desligue-o imediatamente da corrente eléctrica. Isto evita choque eléctrico.
- Os utilizadores portadores de pacemaker devem manter-se a mais de 30 cm de distância da zonas de indução quando o aparelho estiver a funcionar.
- Quando coloca alimentos em óleo quente, pode salpicar.
- Nunca utilize uma chama aberta quando o exaustor integrado estiver a funcionar.
- Não utilize folha de alumínio ou outros materiais entre a superfície de cozedura e o tacho, salvo indicação em contrário do fabricante deste aparelho.
- Utilize apenas acessórios recomendados pelo fabricante para este aparelho.

AVISO!

Risco de incêndio e explosão.

- As gorduras e os óleos podem libertar vapores inflamáveis quando aquecidos. Mantenha as chamas e os objetos quentes afastados das gorduras e dos óleos quando cozinhar com eles.
- Os vapores que o óleo muito quente liberta podem causar combustão espontânea.
- O óleo usado, que pode conter restos de alimentos, pode causar incêndio a uma temperatura inferior à do óleo utilizado pela primeira vez.
- Não coloque produtos inflamáveis, nem objetos molhados com produtos

inflamáveis, no interior, perto ou em cima do aparelho.

AVISO!

Risco de danos no aparelho.

- Não deixe tachos quentes sobre o painel de comandos.
- Não coloque uma tampa de panela quente na superfície de vidro da placa.
- Não deixe que os tachos fervam até ficarem sem água.
- Tenha cuidado para não permitir que algum objeto ou tacho caia sobre o aparelho. A superfície pode ficar danificada.
- Não ative as zonas de cozedura com tachos vazios ou sem tacho.
- Nunca retire a grelha ou o filtro do exaustor quando o exaustor integrado ou o aparelho estiverem a funcionar.
- Nunca utilize o exaustor integrado sem o filtro do exaustor.
- Não cubra a entrada do exaustor integrado com tachos.
- Não abra a tampa inferior quando o exaustor integrado ou o aparelho estiverem a funcionar.
- Não coloque objetos pequenos ou leves perto do exaustor integrado, para evitar o risco de ficarem presos.
- Os tachos de ferro fundido ou que tenham a base danificada podem riscar o vidro / cerâmica. Levante sempre estes objetos quando precisar de os deslocar sobre a placa.

2.4 Cuidados e limpeza

- Limpe o aparelho com regularidade para evitar que o material da superfície se deteriore.

- Antes de limpar o aparelho, desligue-o e deixe-o arrefecer
- Não utilize jatos de água ou vapor para limpar o aparelho.
- Limpe o aparelho com um pano macio e húmido. Utilize apenas detergentes neutros. Não utilize produtos abrasivos, esfregões abrasivos, solventes ou objetos metálicos, salvo indicação em contrário.

2.5 Assistência Técnica

- Contacte o Centro de Assistência Técnica Autorizado se for necessário reparar o aparelho. Utilize apenas peças sobressalentes originais.
- Relativamente à(s) lâmpada(s) no interior deste produto e às lâmpadas sobressalentes vendidas separadamente: Estas lâmpadas destinam-se a suportar condições físicas extremas em eletrodomésticos, tais como temperatura, vibração, humidade, ou destinam-se a sinalizar informação relativamente ao estado operacional do aparelho. Não se destinam a ser utilizadas em outras aplicações e não se adequam à iluminação de espaços domésticos.

2.6 Eliminação

AVISO!

Risco de ferimentos ou asfixia.

- Contacte a sua autoridade local para saber como descartar o aparelho corretamente.
- Desligue o aparelho da alimentação eléctrica.
- Corte o cabo de alimentação eléctrica do aparelho e elimine-o.

3. INSTALAÇÃO

AVISO!

Consulte os capítulos relativos à segurança.

3.1 Antes da instalação

Antes de instalar a placa, anote aqui as seguintes informações que pode ver na placa de características. A placa de características encontra-se na parte inferior da placa.

Número de série

3.2 Placas encastradas

Utilize as placas de encastrar apenas após a sua montagem em móveis de encastre ou superfícies de trabalho que cumpram as normas aplicáveis.

3.3 Montagem

Consulte o folheto de instalação para obter informações detalhadas sobre como montar a placa.

Siga o diagrama de ligação da placa e o diagrama de ligação do interruptor da janela apresentado no folheto de instalação (se aplicável) e/ou as etiquetas por baixo da placa.



Apenas para países selecionados

Em caso de instalação de extração, pode ser necessário um interruptor de janela (consulte um técnico autorizado). Precisa de a comprar separadamente, pois não é fornecida com a placa. O interruptor de janela tem de ser instalado por um técnico autorizado. Consulte o folheto de instalação.

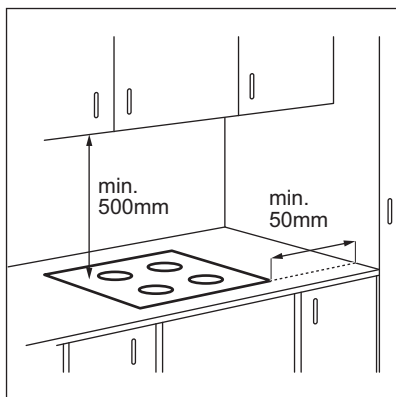

Se o aparelho estiver instalado acima de uma gaveta, a ventilação da placa pode aquecer os artigos guardados na gaveta durante o processo de cozedura.

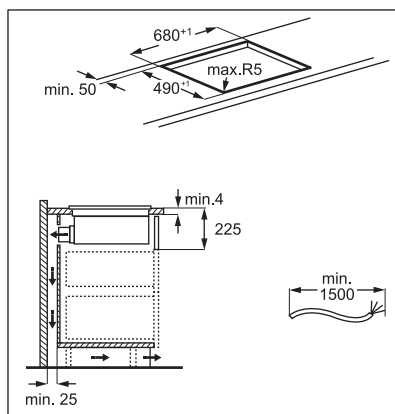
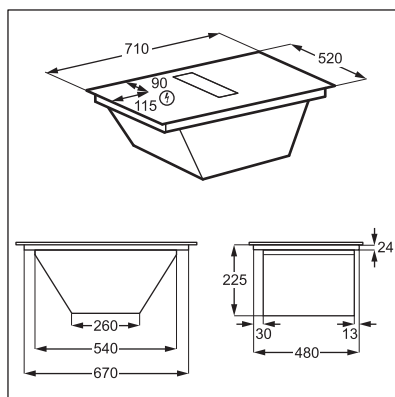

Encontre o tutorial em vídeo “Como instalar a sua placa extratora AEG de 70 cm” introduzindo o nome completo indicado na ilustração abaixo.



How to install your AEG
Extractor Hob 70 cm



Conjunto do encaixe do filtro

Antes da primeira utilização, certifique-se de que insere os filtros de carbono de longa duração no interior da caixa com as pegas viradas para dentro. Consulte “Limpar o filtro do exaustor”. Depois de montar o encaixe do filtro, coloque-o dentro do sistema do exaustor e coloque a grelha no exaustor.

3.4 Cabo de ligação

- A placa é fornecida com um cabo de ligação
- Para substituir o cabo de alimentação danificado, utilize o tipo de cabo que suporta uma temperatura igual ou superior a 125 °C.
- O fio único tem de ter um diâmetro mínimo de 1,5 mm².
- Contacte o seu Centro de Assistência Técnica local. O cabo de ligação só deve ser substituído por um electricista qualificado.

⚠ AVISO!

Todas as ligações elétricas devem ser efetuadas por um electricista qualificado.

⚠ CUIDADO!

As ligações através de fichas de contacto são proibidas.

⚠ CUIDADO!

Não perfurar nem soldar as extremidades dos condutores. É interdito.

⚠ CUIDADO!

Não ligar o cabo sem a manga de terminal.

Ligação monofásica

1. Remova a manga de terminal dos fios preto, castanho e azul.
2. Remova uma parte do isolamento das extremidades castanhas, pretas e azuis do cabo.
3. Ligue as extremidades dos cabos preto e castanho.
4. Aplique uma nova manga da extremidade do fio na extremidade do fio partilhado (é necessária uma ferramenta especial).
5. Ligue as extremidades de dois cabos azuis.
6. Aplique uma nova manga da extremidade do fio na extremidade do fio partilhado (é necessária uma ferramenta especial).

Ligação bifásica

1. Remova a manga da extremidade do cabo dos fios azuis.
2. Remova uma parte do isolamento das extremidades do cabo azul.
3. Ligue as extremidades de dois cabos azuis.
4. Aplique uma nova manga de fio terminal na extremidade do fio comum (ferramenta especial necessária).

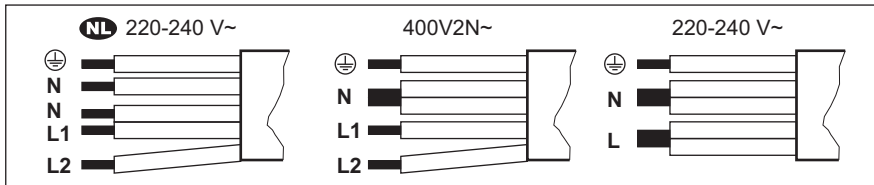

NL 220 - 240 V~		Ligação bifásica: 400 V2N~		Ligação monofásica: 220 - 240 V~	
5x1,5 mm ²		5x1,5 mm ² ou 4x2,5 mm ²		5x1,5 mm ² ou 3x4 mm ²	
	Verde – amarelo		Verde – amarelo		Verde – amarelo
N	Azul e azul	N	Azul e azul	N	Azul e azul
L1	Preto	L1	Preto	L	Preto e Castanho
L2	Castanho	L2	Castanho		

4. DESCRIÇÃO DO PRODUTO

4.1 Visão geral do produto

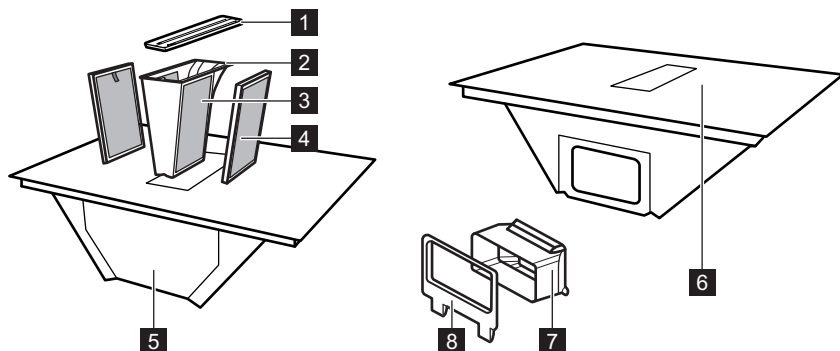

- 1 Grelha
- 2 Compartimento do filtro de gordura
- 3 Filtro de gordura (não-removível)
- 4 Filtro de carbono de longa duração
- 5 Tabuleiro de recolha de gotas (por baixo do sistema do exaustor)

- 6 Placa
- 7 Adaptador da conduta de ar
- 8 Encaixe de conduta de ar para a parede traseira

4.2 Disposição da superfície de cozedão

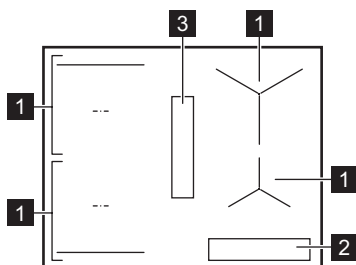

- 1 Zona de cozedura de indução
- 2 Painel de comandos
- 3 Exaustor

4.3 Disposição do painel de comandos

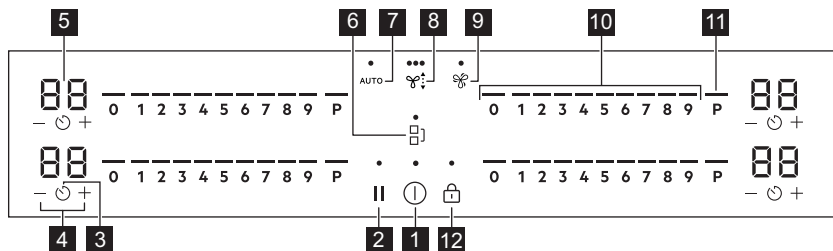

Utilize os campos do sensor para controlar o aparelho. Os visores, indicadores e sons indicam as funções que estão em funcionamento.

Campo do sensor	Função	Descrição	
1	ⓘ	Ligado / Desligado	Para ativar e desativar o aparelho.
2		Pausa	Para activar e desactivar a função.
3	🕒	Temporizador	Para definir a função.
4	+ / -	-	Para aumentar ou diminuir o tempo.
5	-	Visor do temporizador	Para indicar o tempo em minutos.
6	🌉	Bridge	Para activar e desactivar a função.
7	AUTO	Modo automático do exaustor	Para activar e desactivar a função.
8	🌀	Modo manual do exaustor	Para ativar/desativar a função e alternar entre 3 níveis de velocidade da ventoinha.
9	🌀	Boost	Para activar e desactivar a função.
10	-	Barra de comandos	Para seleccionar o grau de cozedura.
11	P	PowerBoost	Para activar a função.
12	🔒	Bloquear / Dispositivo de segurança para crianças	Para bloquear/desbloquear o painel de comandos.

4.4 Indicadores do visor

Indicador	Descrição
Ⓔ + dígito	Ocorreu uma anomalia.
🌀	O filtro de carbono de longa duração precisa de ser regenerado.

Indicador	Descrição
	OptiHeat Control (Indicador de calor residual com 3 níveis): continuar a cozinhar/ manter quente/calor residual.

5. ANTES DA PRIMEIRA UTILIZAÇÃO

AVISO!

Consulte os capítulos relativos à segurança.

5.1 Limitação de potência

Limitação de potência define a potência utilizada pela placa no total, dentro dos limites dos fusíveis de instalação doméstica.

A placa está configurada para o nível de potência mais elevado, por predefinição.

Para diminuir ou aumentar o nível de potência:

1. Entre no menu: prima sem soltar durante 3 segundos. Em seguida, prima sem soltar .
2. Prima no temporizador até aparecer .
3. Prima / no temporizador dianteiro para definir o nível de potência.

4. Prima para sair.

Níveis de potência

Consulte o capítulo “Dados técnicos”.

CUIDADO!

Certifique-se de que a potência selecionada é adequada para o quadro elétrico da sua casa.

- P73 — 7350 W
- P15 — 1500 W
- P20 — 2000 W
- P25 — 2500 W
- P30 — 3000 W
- P35 — 3500 W
- P40 — 4000 W
- P45 — 4500 W
- P50 — 5000 W
- P60 — 6000 W

6. UTILIZAÇÃO DIÁRIA

AVISO!

Consulte os capítulos relativos à segurança.

6.1 Ativar e desativar

Mantenha premido para ativar ou desativar a placa.

6.2 Detecção de tachos

Esta função indica a presença de tachos na placa e desativa as zonas de cozedura se não for detetado qualquer tacho durante uma sessão de cozedura.

Se colocar um tacho numa zona de cozedura antes de selecionar uma definição de cozedura, aparece o indicador acima de 0 na barra de comandos.

Se remover um tacho de uma zona de cozedura ativada e o colocar de parte temporariamente, os indicadores acima da barra de comandos correspondente começarão a piscar. Se não voltar a colocar o tacho na zona de cozedura ativada no período de 120 segundos, a zona de cozedura é automaticamente desativada.

Para retomar a cozedura, certifique-se de que coloca o tacho novamente nas zonas de cozedura dentro do tempo limite indicado.

6.3 Utilizar as zonas de cozedura

Centre o tacho na zona selecionada. As zonas de cozedura de indução adaptam-se automaticamente às dimensões da base do tacho.

Pode cozinhar com um tacho grande sobre duas zonas de confeção ao mesmo tempo usando a função Bridge. O tacho tem de cobrir os centros de ambas as zonas mas não ultrapassar a marcação da zona. Se o tacho estiver colocado entre os dois centros, a função Bridge não é ativada.

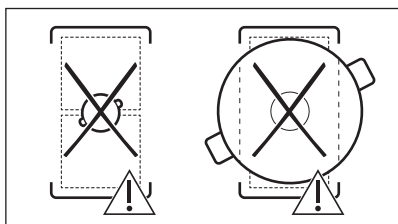
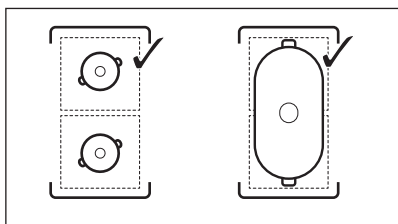

6.4 Definição de cozedura

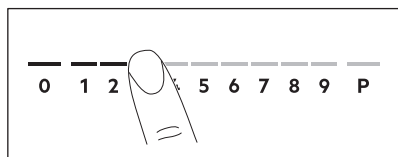

1. Prima a definição de cozedura desejada na barra de comandos.

Os indicadores acima da barra de comandos iluminam-se até ao nível de cozedura selecionado.

2. Para desativar uma zona de cozedura, prima 0.

6.5 PowerBoost

Esta função disponibiliza mais potência para as zonas de confeção de indução. A função

pode ser activada para uma zona de confeção de indução apenas por um curto período de tempo. Após esse tempo, a zona de confeção de indução muda automaticamente para o grau de aquecimento mais elevado.



Consulte o capítulo “Dados técnicos”.

Para ativar a função para uma zona de aquecimento: toque em **P**.

Para desativar a função: altere o nível de calor.

6.6 OptiHeat Control (Indicador de calor residual de 3 níveis)

AVISO!

/ / Enquanto o indicador estiver visível, existe o risco de queimaduras devido ao calor residual.

As zonas de aquecimento de indução produzem o calor necessário para cozinhar diretamente na base dos tachos. A vitrocerâmica é aquecida pelo calor do tacho.

Os indicadores acendem-se quando uma zona de cozedura está quente. Estes mostram o nível do calor residual das zonas de cozedura que está atualmente a usar:

- Continuar a cozinhar,

- Manter quente,

- Aquecimento residual.

O indicador também pode acender-se:

- para as zonas de aquecimento adjacentes, mesmo que não as esteja a usar,
- quando um tacho quente é colocado numa zona de aquecimento fria,
- quando a placa está desativada mas a zona de aquecimento ainda está quente.





O indicador desaparece quando a zona de aquecimento tiver arrefecido.



6.7 Opções de temporizador



Temporizador de contagem decrescente

Utilize esta função para definir o tempo de funcionamento da zona de aquecimento apenas para uma sessão de cozedura.

Comece por selecionar a definição de cozedura para a zona de cozedura e seleccione depois a função.

1. Prima . 00 aparece no visor do temporizador.
2. Prima  ou  para definir o tempo (00-99 minutos).
3. Prima  para iniciar o temporizador ou aguarde 3 segundos. O temporizador começa a contagem decrescente.



Para alterar a hora: seleccione a zona de cozedura com  e prima  ou .

Para desativar a função: seleccione a zona de cozedura com  e prima . O tempo restante decresce até 00.

O temporizador termina a contagem decrescente, é emitido um sinal sonoro e 00 fica intermitente. A zona de cozedura é desativada. Prima qualquer símbolo para parar o sinal e piscar.

Conta-minutos

Pode utilizar esta função quando a placa está ativa, mas as zonas de cozedura estão inativas. A definição de cozedura apresenta 00.

1. Premir .
2. Prima  ou  para definir a hora. O temporizador termina a contagem decrescente, é emitido um sinal sonoro e 00 fica intermitente. Prima qualquer símbolo para parar o sinal e piscar.

Para desativar a função: prima  e . O tempo restante decresce até 00.

6.8 Gestão de potência

Se várias zonas estiverem ativas e a potência consumida exceder a limitação da alimentação elétrica, esta função divide a potência disponível entre todas as zonas de cozedura. A placa controla as definições de aquecimento para proteger os fusíveis da instalação doméstica.

- Se a placa atingir o limite da potência máxima disponível (consulte a placa de classificação), a potência das zonas de cozedura será automaticamente reduzida.
- A definição de aquecimento da primeira zona de cozedura selecionada é sempre prioritária. A potência restante será dividida entre as outras zonas de cozedura, de acordo com a ordem de seleção.
- Para zonas de confeção que tenham uma potência reduzida, a barra de comandos pisca e mostra as temperaturas programadas máximas possíveis.
- Aguarde até que o visor pare de piscar ou reduza a definição de aquecimento da zona de cozedura selecionada por último. As zonas de cozedura continuarão a funcionar com a definição de aquecimento reduzida. Se necessário, altere as definições de aquecimento das zonas de cozedura.
- O exaustor está sempre disponível com carga elétrica.

6.9 Funções do exaustor

AVISO!

Consulte os capítulos relativos à segurança.

Ativar e desativar o exaustor

O exaustor pode funcionar em paralelo com placa durante a sessão de cozedura, bem como enquanto a placa está desligada.

1. Prima  para ativar o exaustor. É emitido um sinal sonoro e aparecem indicadores por cima do símbolo.
2. Ajuste a velocidade da ventoinha conforme necessário premindo o

símbolo. Os indicadores mudam para refletir a velocidade atual do ventilador.

3. Para desativar o exaustor, prima  repetidamente até que os indicadores acima do símbolo desapareçam.

AUTO

A função ajusta automaticamente o nível de velocidade da ventoinha com base no nível de definição de cozedura selecionado da placa.

Quando utilizar a placa pela primeira vez, a função é normalmente ativada por predefinição.

Pode ativar a função enquanto a placa estiver ligada e nenhuma das zonas de cozedura estiver ativa, ou em qualquer altura durante a sessão de cozedura.



Se ativar a função com a placa desligada, se nenhuma das zonas de cozedura estiver ativa e não houver calor residual visível no painel de comandos, a função será desativada por si só após alguns segundos.

1. Mantenha premido  para ativar a placa.
2. Para ativar a função, prima o botão AUTO.

É emitido um sinal sonoro e aparece um indicador por cima do símbolo.

3. Coloque o tacho na placa e selecione um nível de definição de cozedura. Aumente ou diminua o nível de definição de cozedura conforme necessário.

O exaustor reage ao nível de definição de cozedura, aumentando ou diminuindo o nível de velocidade da ventoinha em conformidade. Aparecem os indicadores acima do símbolo do exaustor.







4. Prima 0 na barra de comandos da placa para desativar uma zona de cozedura ou  para desativar a placa.

Se o indicador de calor residual aparecer, AUTO continuará a ajustar a velocidade da ventoinha.

5. Para desativar a função durante a cozedura e mudar para o modo manual do exaustor, prima AUTO.

É emitido um sinal sonoro e o indicador acima do símbolo desaparece.

Modos automáticos – níveis de velocidade da ventoinha

Modo de exaustor	Nível de calor residual (a placa está desligada)			Nível de calor residual (a placa está ligada)			Ferver	Fritar
0								
H1	-	-	-	-	-	-	-	1
H2	-	-	-	-	-	1	1	1
H3	-	-	-	-	1	1	1	2
H4	-	-	1	1	1	2	2	3



Se desativar a placa enquanto AUTO esta estiver a funcionar, a função será memorizada para a sessão de cozedura seguinte.

Boost

A função ativa a ventoinha do exaustor no nível de velocidade máximo.

1. Para ativar a função, prima o botão . É emitido um sinal sonoro e aparece um indicador por cima do símbolo.

2. Prima  novamente para desativar a função, se necessário.

A função pode estar ativa ininterruptamente durante um máximo de 8 minutos. Após esse tempo, a velocidade da ventoinha muda automaticamente para 3. Se necessário, pode ativar novamente a função.

Auto Breeze

A função define automaticamente a ventoinha do exaustor para continuar a funcionar depois de terminar de cozinhar e desligar a placa. A ventoinha funciona a um nível de velocidade mínimo durante um máximo de 20 minutos. A função remove quaisquer odores persistentes após a cozedura.

Quando utilizar a placa pela primeira vez, a função é ativada por predefinição.







Quando a função está ativa, AUTO aparece o indicador acima. Quando o ciclo terminar, a ventoinha desliga-se automaticamente.

Para desativar a função durante o funcionamento:

Prima AUTO ou .

A ventoinha do exaustor desativa-se.

Para desativar completamente a função:

1. Entre no menu: prima sem soltar  durante 3 segundos. Em seguida, prima sem soltar .
2. Prima  no temporizador dianteiro até **dF** aparecer no visor.
3. Prima  ou  no temporizador frontal até aparecer **Desligado (-)**.
4. Prima  para sair.



Recomenda-se que não desative a função e que a deixe funcionar ininterruptamente durante todo o ciclo.



6.10 Estrutura do menu



A tabela apresenta a estrutura básica do menu.

Definições do utilizador

Símbolo	Definição	Opções possíveis
b	Som	Ligado / Desligado (-)
P	Limitação de potência	15 - 73
H	Modo de exaustor	1 - 4
dF	Auto Breeze	Ligado / Desligado (-)
E	Histórico de alarmes/erros	A lista de alarmes/erros recentes.

Para introduzir as definições do

utilizador: prima sem soltar  durante 3 segundos. Em seguida, prima sem soltar . As definições aparecem no temporizador das zonas de cozedura da esquerda.

Navegar no menu: o menu consiste no símbolo de definição e um valor. O símbolo aparece no temporizador traseiro e o valor aparece no temporizador dianteiro. Para navegar entre as definições, prima  no temporizador dianteiro. Para alterar o valor da definição, prima  ou  no temporizador dianteiro.

Para sair do menu: prima .

OffSound Control

Pode ativar/desativar os sons no Menu > Definições do utilizador.



Consulte "Estrutura do menu".

Quando os sons estão desligados, ainda pode ouvir o som quando:

- tocar em ,
- o temporizador faz a contagem regressiva,
- você prime um símbolo inativo.

7. FUNÇÕES ADICIONAIS

7.1 Desligar automático

A função desativa automaticamente a placa se:

- todas as zonas de cozedura, bem como o exaustor, estão desativadas,
- após a ativação da placa, não é selecionada qualquer definição de cozedura ou definição de velocidade da ventoinha,
- derramar algo ou colocar algum objecto sobre o painel de comandos durante mais de 10 segundos (tacho, pano, etc.). É emitido um sinal sonoro e a placa desativa-se. Remova o objeto ou limpe o painel de comandos.
- o aparelho fica demasiado quente (por exemplo, quando uma panela ferve até ficar sem água). Deixe a zona de cozedura arrefecer antes de utilizar a placa novamente.
- não desativa uma zona de cozedura ou altera o grau de cozedura. Após algum tempo, a placa é desativada.

Relação entre a definição de cozedura/ definição de velocidade da ventoinha e o tempo após o qual o aparelho se desativa:



Definição de cozedura	A placa desativa-se após
1 - 2	6 horas
3 - 4	5 horas
5	4 horas
6 - 9	1,5 horas

Definição da velocidade da ventoinha	O exaustor desativa-se após
	10 horas

7.2 Pausa

Esta função coloca todas as zonas de cozedura em funcionamento com a definição de cozedura mais baixa. A velocidade do ventilador do exaustor diminui para 1. Quando ativar a função com o exaustor a

funcionar no modo automático, a velocidade da ventoinha do exaustor não será reduzida.

Quando a função estiver ativa,  e  podem ser utilizados. Todos os outros símbolos no painel de comando estão bloqueados.

A função não para as funções de temporizador.

1. Para ativar a função: prima .

A definição de cozedura é diminuída para 1. A velocidade do ventilador do exaustor diminui para 1.

2. Para desativar a função: prima .

A definição de cozedura anterior / definição de velocidade da ventoinha aparece.

7.3 Bloquear

Pode bloquear o painel de comandos enquanto a placa está funcionar. Impede uma alteração acidental da definição de cozedura / velocidade da ventoinha.

Comece por selecionar a definição de cozedura / a velocidade da ventoinha.

Para ativar a função: prima .



Para desativar a função: prima  novamente.



A função é desativada quando a placa é desativada.



7.4 Dispositivo de segurança para crianças



Esta função evita o funcionamento acidental da placa e do exaustor.

Para ativar a função: prima . Não seleccione qualquer definição de cozedura / definição do exaustor. Mantenha premido  durante 3 segundos, até aparecer o indicador acima do símbolo. Desative a placa com .



Quando desativar a placa, a função continua ativa. O indicador acima de  está aceso.

Para desativar a função: prima . Não selecione qualquer definição de cozedura/ definição do exaustor. Mantenha premido  durante 3 segundos, até o indicador acima do símbolo desaparecer. Desative a placa com .

Cozinhar com a função ativada: prima  e, em seguida, prima  durante 3 segundos, até que o indicador acima do símbolo desapareça. Pode utilizar a placa. Quando desativar a placa com , a função fica novamente ativa.

7.5 Bridge



Esta função é activada quando um tacho cobrir os centros das duas zonas. Para obter mais informações sobre a colocação correta dos tachos, consulte “Utilizar as zonas de cozedura”.

Esta função liga duas zonas de cozedura do lado esquerdo e estas funcionam como uma só.

Comece por definir o grau de aquecimento para uma das zonas de cozedura do lado esquerdo.

Para ativar a função: toque em . Para definir ou alterar o grau de aquecimento, toque num dos sensores de controlo.

Para desativar a função: toque em . As zonas de cozedura funcionam de modo independente.

8. SUGESTÕES E DICAS

AVISO!

Consulte os capítulos relativos à segurança.

8.1 Tachos



Nas zonas de cozedura de indução, um campo eletromagnético forte cria calor rapidamente no tacho.

Utilize as zonas de cozedura de indução com tachos adequados.

- Para evitar o sobreaquecimento e melhorar o desempenho das zonas, o tacho deve ser o mais espesso e plano possível.

- Certifique-se de que as bases das panelas estão limpas e secas antes de as colocar na superfície da placa.
- Tenha sempre cuidado para não deslizar ou esfregar o tacho nas extremidades e cantos do vidro, pois pode lascar ou danificar a superfície do vidro.

Material do recipiente

- **correto:** ferro fundido, aço, aço esmaltado, aço inoxidável, fundo de multicamadas (com uma marcação correta de um fabricante).
- **incorreto:** alumínio, cobre, latão, vidro, cerâmica, porcelana.

Os tachos são adequados para uma placa de indução se:

- a água ferver muito rapidamente numa zona de cozedura definida para o nível de cozedura mais elevado.
- um ímã puxa a base do tacho.

Dimensões dos tachos

- As zonas de cozedura de indução adaptam-se automaticamente às dimensões da base do tacho.
- A eficiência da zona de cozedura está relacionada com o diâmetro do tacho. Um tacho que tenha um diâmetro inferior ao mínimo indicado recebe apenas uma parte da potência gerada pela zona de cozedura.
- Por motivos de segurança e resultados de cozedura ideais, não utilize um tacho maior do que o indicado na "Especificação das zonas de cozedura". Evite manter o tacho perto do painel de comandos durante a sessão de cozedura. Isso pode afetar o funcionamento do painel de comandos ou ativar acidentalmente as funções da placa.



Consulte os "Dados técnicos".

Tampas para ventilação de vapor

Para otimizar ainda mais as sessões de confeção, além do exaustor, pode utilizar tampas especiais para ventilação de vapor com os seus tachos. As tampas foram concebidas para direcionarem o vapor produzido no interior do tacho para o exaustor, minimizando cheiros de cozinhado e humidade excessiva indesejados na cozinha. As tampas estão disponíveis para comprar separadamente em vários tamanhos, para encaixar nos tipos de tachos mais comuns. Para mais informações, visite o nosso website.

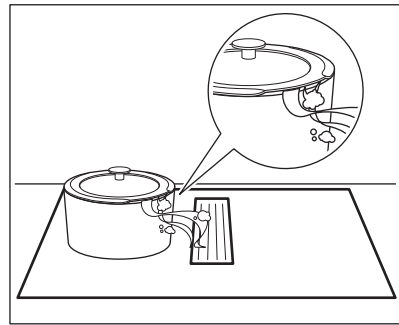

8.2 Ruídos durante o funcionamento

Se conseguir ouvir:

- estalidos: o tacho é feito de diferentes materiais (construção multicamadas).
- assobio: está a utilizar a zona de cozedura com um nível elevado de potência e o tacho tem materiais diferentes (construção multicamadas).
- zumbido: está a utilizar um nível elevado de potência.
- ao fazer clique: ocorre comutação elétrica.
- sibilar, zunir: a ventoinha está a funcionar.

Os ruídos são normais e não indicam qualquer avaria.

8.3 Öko Timer (Temporizador Eco)

Para poupar energia, o aquecedor da zona de confeção é desactivado antes que soe o alarme do temporizador da contagem decrescente. A diferença no tempo de funcionamento depende do grau de aquecimento definido e da duração da confeção.

8.4 Guia de cozedura simplificado

A correlação entre o grau de cozedura de uma zona e o seu consumo de potência não é linear. Quando aumenta o grau de cozedura, não é proporcional ao aumento do consumo de potência. Isto significa que uma zona de cozedura com um grau médio de cozedura consome menos de metade da sua potência máxima.



Os dados apresentados na tabela servem apenas como referência.

Definição de cozedura	Utilize para:	Tempo (min.)	Sugestões
1	Manter os alimentos cozinhados quentes.	conforme necessário	Coloque uma tampa no tacho.
1 - 2	Molho holandês; derreter: manteiga, chocolate, gelatina.	5 - 25	Misture regularmente.
2	Solidificar: omeletas fofas, ovos cozidos.	10 - 40	Cozinhe com uma tampa.
2 - 3	Cozer arroz e pratos à base de leite em lume brando, aquecer refeições pré-cozinhadas.	25 - 50	Adicione, no mínimo, duas partes de líquido para uma parte de arroz e mexa os pratos à base de leite a meio do processo.
3 - 4	Cozer legumes, peixe e carne a vapor.	20 - 45	Adicione algumas colheres de sopa de água. Verifique a quantidade de água durante o processo.
4 - 5	Cozinhar batatas e outros legumes a vapor.	20 - 60	Cubra o fundo da panela com 1-2 cm de água. Verifique o nível de água durante o processo. Mantenha a tampa na panela.
4 - 5	Cozer grandes quantidades de alimentos, guisados e sopas.	60 - 150	Até 3 l de líquido mais ingredientes.
6 - 7	Fritura ligeira: escalopes, cordon bleu de vitela, costeletas, rissóis, salsichas, fígado, roux, ovos, panquecas, sonhos.	conforme necessário	Vire, quando necessário.
7 - 8	Fritura intensa, batatas "palitos" gratinadas, bifes do lombo, bifes.	5 - 15	Vire, quando necessário.
9	Ferver água, cozer massa, estufar carne (goulash, guisado), batatas fritas.		
P	Ferver grandes quantidades de água. PowerBoost está ativada.		

8.5 Sugestões e conselhos sobre o exaustor

- A grelha que cobre o exaustor é feita de alumínio.
- Quando o modo AUTO está ativo, a ventoinha inicia a uma velocidade baixa,

no início de cada sessão de confeção. A velocidade aumenta gradualmente. Também pode ajustar a velocidade da ventoinha manualmente.

9. MANUTENÇÃO E LIMPEZA

⚠ AVISO!

Consulte os capítulos relativos à segurança.

9.1 Informações gerais

- Limpe a placa após cada utilização.
- Utilize sempre o acessório com a base limpa.
- Riscos ou manchas escuras na superfície não afetam o funcionamento da placa.
- Utilize um agente de limpeza especial adequado para a superfície da placa.
- Utilize sempre um raspador recomendado para placas com superfície de vidro. Utilize o raspador apenas como ferramenta adicional para limpar o vidro após o procedimento de limpeza padrão.

⚠ AVISO!

Não utilize facas ou quaisquer outras ferramentas metálicas afiadas para limpar a superfície do vidro.

9.2 Limpar a placa

- **Remova imediatamente:** plástico derretido, folha de plástico, sal, açúcar e alimentos com açúcar, caso contrário a sujidade pode danificar a placa. Tenha cuidado para evitar queimaduras. Utilize um raspador especial sobre a superfície de vidro em ângulo agudo e desloque a lâmina sobre a superfície.
- **Retire quando a placa estiver suficientemente fria:** manchas de calcário, água ou gordura, descolorações nas partes metálicas brilhantes. Limpe a placa com um pano húmido e um detergente não abrasivo. Após a limpeza, seque a placa com um pano macio.
- **Remova a descoloração nas partes metálicas brilhantes:** utilize uma solução de água com vinagre e limpe a superfície de vidro com um pano.

9.3 Limpar o exaustor

Grelha

A grelha conduz o ar para o exaustor. Além disso, protege o sistema do exaustor e impede que objetos estranhos caiam no seu interior acidentalmente. Pode lavar a grelha manualmente ou numa máquina de lavar loiça. Limpe a grelha com um pano macio.

Depósito de água

Existe um tabuleiro de recolha de gotas por baixo do exaustor. Ele recolhe a condensação criada durante cada processo de confeção. Em qualquer altura, a água pode pingar do sistema do exaustor para o tabuleiro de recolha de gotas. Lembre-se de esvaziar o tabuleiro regularmente. O tabuleiro de recolha de gotas é visível a partir de cima assim que remover a grelha e o compartimento do filtro juntamente com os filtros.

Antes de aceder ao tabuleiro de recolha de gotas, certifique-se de que protege o conteúdo da gaveta ou do armário sob a placa contra derrames accidentais.

1. Para aceder ao tabuleiro de recolha de gotas, destranque primeiro o trinco central. Faça deslizar o trinco na direção oposta. Segure no tabuleiro de recolha de gotas com ambas as mãos e deslize-o cuidadosamente para a direita.

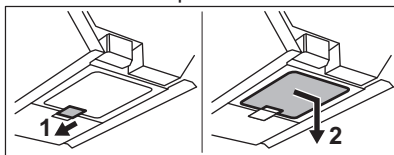

2. Mova o tabuleiro de recolha de gotas verticalmente para baixo. Tenha cuidado para não derramar a água.

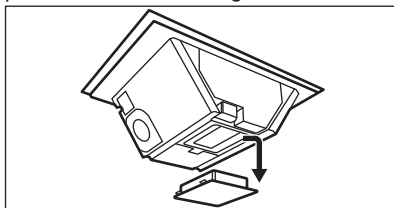

3. Elimine a água e enxague o tabuleiro de recolha de gotas. Pode lavar o tabuleiro manualmente (utilizando sabão e um pano/esponja macio) ou numa máquina de lavar loiça (ciclo normal).

⚠ AVISO!

Certifique-se de que não entram líquidos dentro do exaustor.

Se água ou outros líquidos forem derramados no interior do sistema do exaustor:

1. Desligue o exaustor.
2. Levante a grelha e limpe cuidadosamente a área do exaustor com um pano ou uma esponja húmidos e um agente de limpeza suave.
3. Remova o excesso de líquido que se juntou no fundo da cavidade do exaustor, utilizando uma esponja ou um pano seco.
4. Limpe o filtro, se necessário (consulte "Limpar o filtro do exaustor").
5. Esvazie o tabuleiro de recolha de gotas, se necessário.
6. Ligue o exaustor, regule o nível de velocidade da ventoinha para 2 ou superior e deixe-a funcionar durante algum tempo, para retirar a humidade restante.

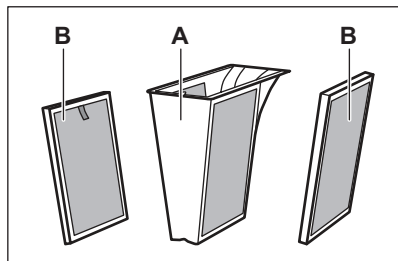

9.4 Limpar e regenerar os filtros do exaustor

A unidade de filtragem consiste nos seguintes elementos: filtros de gordura combinados com o compartimento do filtro de gordura **A** e os filtros de carbono removíveis de longa duração **B**.



Os filtros de gordura **A** recolhem a gordura, o óleo e os restos de alimentos e evitam que estes entrem no sistema do exaustor. Os filtros de carbono de longa duração **B**, contendo espuma de carbono ativa, neutralizam o fumo e os odores dos cozinhados.

Limpe os filtros regularmente e regenere-os periodicamente:

- Limpe os filtros anti-gordura **A** assim que a gordura acumulada for visível. A frequência de limpeza depende da quantidade de gordura e óleo utilizados para cozinhar. Recomenda-se a limpeza dos filtros uma vez por mês, ou mais frequentemente, se necessário.
- Limpe os filtros de carbono de longa duração **B** apenas quando a gordura acumulada estiver visível.
- Regenere os filtros de carbono de longa duração **B** apenas quando a notificação  estiver ligada. O número máximo de ciclos de regeneração é de 8 (aproximadamente 3 anos). Depois desse tempo, os filtros precisam de ser substituídos por novos.
- Além disso, a placa tem um contador embutido com uma notificação que lhe lembra sobre a limpeza dos filtros de gordura e a regeneração dos filtros de carbono de longa duração. O contador para a notificação inicia automaticamente quando ligar o exaustor pela primeira vez. Após 140 horas de utilização, o indicador  começa a piscar para indicar que está na hora de limpar os filtros de gordura e regenerar os filtros de carbono de longa duração **B**. A notificação permanece acesa durante 30 segundos depois de desativar o exaustor e a placa. A notificação não bloqueia a utilização da placa.

⚠ AVISO!

Filtros sobressaturados podem constituir risco de incêndio.

Desmontagem/remontagem dos filtros

Os filtros e o compartimento do filtro de gordura estão localizados mesmo por baixo da grelha, no centro da placa. Remova-os cuidadosamente, pois podem estar escorregadios devido à gordura acumulada.

1. Remova a grelha.

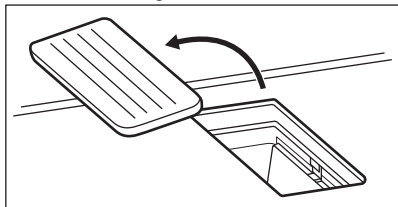

2. Retire o compartimento do filtro de gordura segurando na pega saliente.

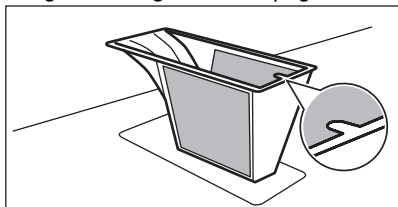

3. Retire os filtros de carbono de longa duração segurando na pega.

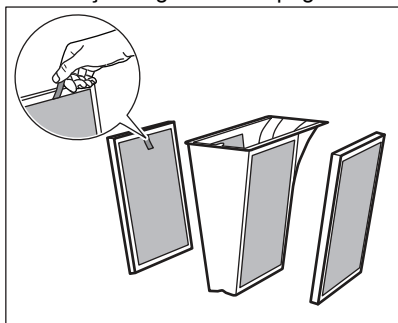

4. Volte a montar a unidade de filtração após a limpeza:
 - a. Deslize os filtros de carbono de longa duração para o sistema do exaustor ao longo das calhas integradas.
 - b. Volte a colocar o compartimento do filtro de gordura no interior.
 - c. Volte a colocar a grelha.



Limpar os filtros de gordura e o compartimento do filtro de gordura

1. Lave cuidadosamente o compartimento do filtro de gordura com os filtros de gordura em água morna, utilizando um agente de limpeza suave e, em seguida, enxague com água morna. Pode utilizar uma esponja macia, um pano macio ou uma escova de limpeza não abrasiva para remover restos de alimentos, se necessário.
Lave os filtros de gordura e a caixa do filtro de gordura na máquina de lavar loiça em qualquer ciclo padrão.



Dependendo do tipo de detergente e do número de ciclos da máquina de lavar loiça, pode ocorrer naturalmente alguma descoloração ligeira na rede. Isto não afeta o desempenho do filtro de gordura.

Não se recomenda a utilização de toalhas de papel durante a limpeza/secagem dos componentes filtrantes.

2. Deixe secar durante algum tempo à temperatura ambiente.
3. Volte a colocar o compartimento do filtro de gordura com os filtros de gordura no interior.
4. Se a notificação  estiver ligada, prima  brevemente para reiniciar o contador.

O contador é reiniciado.

Limpar os filtros de carbono de longa duração

1. Lave cuidadosamente os filtros em água morna sem quaisquer agentes de limpeza. Os detergentes podem danificar a filtragem de carbono. Pode utilizar uma esponja macia, um pano macio ou uma escova de limpeza não abrasiva para remover restos de alimentos, se necessário. Em alternativa, depois de remover a sujidade mais pesada dos filtros, também pode lavar os filtros na máquina de lavar loiça a 65-70 °C

(utilizando um programa com mais de 90 min), sem detergentes e sem loiça na mesma carga.

2. Deixe os filtros secar durante a noite à temperatura ambiente. Os filtros têm de estar completamente secos antes de os voltar a montar.
3. Volte a montar a unidade de filtragem e volte a colocá-la no interior.

Regeneração dos filtros de carbono de longa duração

1. Limpe primeiro os filtros, conforme descrito acima.

2. Coloque os filtros no forno a 100 °C durante 120 min. Coloque os filtros na prateleira central em grelha. Utilize uma função do forno sem ventilador.
3. Volte a montar a unidade de filtragem e volte a colocá-la no interior.
4. Prima  brevemente para reiniciar o contador.
O contador é reiniciado.

10. RESOLUÇÃO DE PROBLEMAS



AVISO!

Consulte os capítulos relativos à segurança.

10.1 O que fazer se...

Problema	Causa possível	Solução
Não consegue ativar ou utilizar a placa.	A placa não está ligada à corrente elétrica ou não está corretamente ligada.	Verifique se a placa está corretamente ligada à corrente elétrica.
	O fusível está fundido.	Certifique-se de que o fusível é a causa da anomalia. Se o fusível se fundir diversas vezes, contacte um electricista qualificado.
	Não configurou a definição de aquecimento durante 60 segundos.	Ative novamente a placa e defina a definição de aquecimento em menos de 60 segundos.
	Tocou em 2 ou mais campos do sensor em simultâneo.	Toque em apenas um campo do sensor.
Pode ouvir um som constante.	Pausa funciona.	Consulte "Pausa".
	Há água ou manchas de gordura no painel de comandos.	Limpe o painel de comandos.
Não consegue selecionar a definição de aquecimento máxima para uma das zonas de confeção.	A ligação eléctrica não está correta.	Desligue a placa da corrente elétrica. Peça a um electricista qualificado que verifique a instalação.
	As outras zonas consomem o máximo de potência disponível. A sua placa funciona devidamente.	Reduza a definição de aquecimento das outras zonas de cozedura ligadas à mesma fase. Consulte "Gestão de potência".

Problema	Causa possível	Solução
É emitido um sinal acústico e a placa desativa-se. É emitido um sinal acústico quando a placa é desativada.	Colocou alguma coisa sobre um ou mais campos do sensor.	Retire o objeto dos campos do sensor.
A placa desativa-se.	Colocou alguma coisa sobre o campo do sensor ①.	Retire o objeto do campo do sensor.
O indicador de calor residual não acende.	A zona não está quente porque foi ativada apenas por pouco tempo ou o sensor está danificado.	Se a zona tiver funcionado durante tempo suficiente para ficar quente, fale com um Centro de Assistência Técnica Autorizado.
O painel de comandos fica quente ao toque.	O tacho é demasiado grande ou está demasiado próximo do painel de comandos.	Coloque tachos grandes numa das zonas de aquecimento de trás, se possível.
Não há som quando toca nos campos do sensor do painel.	Os sons estão desativados.	Ativar os sons. Consulte "Utilização diária".
O indicador acima do símbolo  acende-se.	Dispositivo de segurança para crianças ou Bloquear funciona.	Consulte "Dispositivo de segurança para crianças" e "Bloqueio".
A barra de comandos pisca.	Não existe qualquer recipiente na zona ou a zona não está totalmente coberta.	Coloque o tacho na zona para que cubra totalmente a zona de cozedura.
	O tacho não é adequado.	Utilize tachos adequados para placas de indução. Consulte "Sugestões e dicas".
	O diâmetro da base do tacho é demasiado pequeno para a zona.	Utilize um tacho com as dimensões corretas. Consulte os "Dados técnicos".
O exaustor não arranca ou desliga. Os indicadores acima dos símbolos de controlo do exaustor também podem piscar.	O ventilador pode desligar-se em certas condições, por exemplo, quando a divisão não está adequadamente ventilada.	Abra a janela. Poderá ser necessário instalar o interruptor da janela. Consulte a secção "Montagem". Se o interruptor da janela já estiver presente, certifique-se de que foi instalado corretamente. Consulte o folheto de instalação. Prima qualquer símbolo. O exaustor funciona novamente.
O ventilador do exaustor não funciona bem quando as funções do exaustor são ativadas.	A temperatura ambiente em redor do exaustor é demasiado elevada. A circulação de ar no interior e à volta do exaustor é insuficiente.	Desative a placa e desligue-a da corrente elétrica. Aguarde pelo menos 10 segundos e depois ligue-a novamente. Outras sugestões: Tente baixar a temperatura da área em redor. Retire o filtro do exaustor e remova a humidade residual do interior do exaustor. Consultar "Manutenção e limpeza". Deixe o sistema do exaustor secar durante um dia e depois ative o exaustor novamente.

Problema	Causa possível	Solução
O vapor produzido durante a cozedura não é suficientemente absorvido pelo exaustor.	As tampas dos tachos não estão bem colocadas.	Se o tacho não tiver tampas ventiladas, certifique-se de que inclina as tampas de modo a que o vapor libertado seja direcionado para o exaustor. Consulte "Sugestões e conselhos" para obter informações sobre as tampas ventiladas a vapor especiais recomendadas para serem utilizadas com o exaustor integrado.
	O filtro do exaustor está sobressaturado.	Limpe e regenere o filtro do exaustor e reponha a notificação. Consultar "Manutenção e limpeza".
 e um número acendem-se.	A placa apresenta um erro.	Desative a placa e ative-a novamente após 30 segundos. Se  se ligar novamente, desligue a placa da corrente elétrica. Após 30 segundos, ligue a placa novamente. Se o problema continuar, entre em contacto com um Centro de Assistência Técnica Autorizado.

10.2 Se não conseguir encontrar uma solução...

Se não conseguir encontrar uma solução para o problema, contacte o seu fornecedor ou um Centro de Assistência Técnica Autorizado. Indique os dados da placa de características. Certifique-se de que utilizou a placa corretamente. Caso contrário, a

manutenção efetuada pelo Técnico de Assistência ou pelo fornecedor não será gratuita, mesmo durante o período de garantia. As informações relativas ao período de garantia e aos Centros de Assistência Técnica Autorizados encontram-se no folheto de garantia.

11. DADOS TÉCNICOS

11.1 Placa de classificação

Modelo NCH74B01FB
 Tipo 67 B4A 01 AD
 Indução 7.35 kW
 N.º de série

AEG

PNC 949 598 065 00
 220 - 240 V /400 V 2N, 50 Hz
 Fabricado em: Alemanha e
 7.35 kW



11.2 Especificações das zonas de cozedura

Zona de cozedura	Potência nominal (definição de aquecimento máxima) [W]	PowerBoost [W]	PowerBoost duração máxima [min]	Diâmetro dos tachos [mm]
Dianteiro esquerdo	2300	3200	10	125 - 210
Traseiro esquerdo	2300	3200	10	125 - 210
Dianteiro direito	1400	2500	4	125 - 145
Traseiro direito	1800	2800	10	145 - 180

A potência das zonas de cozedura pode ser ligeiramente diferente dos dados indicados na tabela. Varia consoante o material e as dimensões do tacho.

Para resultados de confeção ideais, utilize um tacho com diâmetro não superior ao indicado na tabela.

12. EFICIÊNCIA ENERGÉTICA

12.1 Informação do produto para placa

Identificação do modelo	NCH74B01FB	
Tipo de placa	Placa encastrada	
Número de zonas de aquecimento	4	
Tecnologia de aquecimento	Indução	
Diâmetro das zonas de aquecimento circulares (Ø)	Dianteiro esquerdo	21.0cm
	Traseiro esquerdo	21.0cm
	Dianteiro direito	14.5cm
	Traseiro direito	18.0cm
Consumo de energia por zona de aquecimento (EC electric cooking)	Dianteiro esquerdo	189.1Wh/kg
	Traseiro esquerdo	189.1Wh/kg
	Dianteiro direito	180.2Wh/kg
	Traseiro direito	178.3Wh/kg
Consumo de energia da placa (EC electric hob)	184.2Wh/kg	

IEC / EN 60350-2 - Aparelhos elétricos domésticos para cozinhar - Parte 2: Placas – Métodos para medir o desempenho.

As medições de energia referentes às áreas de aquecimento são identificadas pelas marcações das respetivas zonas de aquecimento.

12.2 Placa -Placa economizadora de energia

Pode poupar energia nos cozinhados do dia a dia se seguir as sugestões abaixo.

- Ao aquecer água, utilize apenas a quantidade de que necessita.
- Sempre que possível, coloque tampas nos recipientes.
- Coloque os recipientes diretamente no centro das zonas de confeção.
- Utilize o aquecimento residual para manter os alimentos quentes ou para derretê-los.

12.3 Informação do Produto e Ficha Informativa do Produto para o exaustor

Ficha de informação do produto segundo a (EU) No 65/2014		
Nome do fornecedor ou marca comercial	AEG	
Identificador de modelo	NCH74B01FB	
Consumo anual de energia - CAEExaustor	32.7	kWh/a
Classe de eficiência energética	A+	
Eficiência dinâmica dos fluidos - EDFExaustor	32.0	
Classe de eficiência dinâmica dos fluidos	A	
Eficiência de iluminação- ELEXaustor	-	lux/W
Classe de eficiência de iluminação	-	
Eficiência de filtragem de gorduras - EFGExaustor	85.1	%
Classe de eficiência de filtragem de gorduras	B	
Débito de ar mínimo em utilização normal	270.0	m³/h
Débito de ar máximo em utilização normal	550.0	m³/h
Fluxo de ar no modo intensivo ou boost	650.0	m³/h
Nível de potência sonora com ponderação A com a regulação de velocidade mínima	50	db(A) re 1 pW
Nível de potência sonora com ponderação A com a regulação de velocidade máxima	66	db(A) re 1 pW
Nível de potência sonora com ponderação A no modo intensivo ou boost	69	db(A) re 1 pW
Consumo energético medido no estado de desativação - Po	0.49	W
Consumo energético medido no estado de vigília - Ps	-	W
Informações adicionais segundo a (EU) No 66/2014		
Fator de aumento de tempo - f	0.8	
Índice de eficiência energética - IEEExaustor	42.6	
Débito de ar medido no ponto de maior eficiência - QBEP	286.7	m³/h
Pressão de ar medida no ponto de maior eficiência - PBEP	449	Pa
Débito de ar máximo - Qmax	650.0	m³/h
Potência elétrica medida no ponto de maior eficiência - WBEP	111.9	W
Potência nominal do sistema de iluminação - WL	-	W
Iluminação média produzida pelo sistema de iluminação na superfície de cozedura - Emédia	-	lux

Aparelho testado de acordo com: IEC / EN 61591, IEC / EN 60704-1, IEC / EN 60704-2-13, IEC / EN 50564.

12.4 Exaustor - Poupança de energia

Pode poupar energia nos cozinhados do dia a dia se seguir as sugestões abaixo.

- Quando começar a cozinhar, regule a ventoinha do exaustor para um nível de velocidade baixo. Quando a cozedura terminar, mantenha o exaustor a funcionar durante alguns minutos.
- Aumente a velocidade do ventilador apenas para eliminar grandes quantidades de vapor ou fumo. Recomenda-se a utilização da função Boost apenas em situações extremas.
- Limpe o filtro do exaustor regularmente e substitua-o quando necessário para manter a sua eficiência.
- Utilize o diâmetro máximo do sistema de condutas para otimizar a eficiência e minimizar o ruído.

13. PREOCUPAÇÕES AMBIENTAIS

Recicle os materiais que apresentem o símbolo . Coloque a embalagem nos contentores indicados para reciclagem. Ajude a proteger o ambiente e a saúde pública através da reciclagem dos aparelhos eléctricos e electrónicos. Não elimine os

aparelhos que tenham o símbolo  juntamente com os resíduos domésticos. Coloque o produto num ponto de recolha para reciclagem local ou contacte as suas autoridades municipais.



aeg.com

867378920-A-312023



CE